



ΔΗΜΟΣ ΔΑΦΝΗΣ-ΥΜΗΤΤΟΥ

ΕΡΓΟ: “Εκσυγχρονισμός των ΚΕΠ του Δήμου Δάφνης-Υμηττού”

ΑΡ.ΜΕΛ.: 52/2023

Κωδικός Προϋπολογισμού: Κ.Α. 69.7311.0001

CPVS [45454100-5] Εργασίες Ανακαίνισης

**Προϋπολογισμός: 155.000,00 Ευρώ
(με Αναθεώρηση και Φ.Π.Α. 24%)**

Χρηματοδότηση: Εθνικό Σχέδιο Ανάκαμψης και Ανθεκτικότητας «Ελλάδα2.0», στο πλαίσιο του Ψηφιακού Πυλώνα του Component 2.2 (Modernize), της δράσης Further modernization of Public Administration’s One-Stop Shops με κωδικό 16780

Περιεχόμενα:

1. Τεχνική Έκθεση – Τεχνική Περιγραφή
2. Προϋπολογισμός
3. Τιμολόγιο Μελέτης



ΔΗΜΟΣ ΔΑΦΝΗΣ-ΥΜΗΤΤΟΥ
Δ/ΝΣΗ ΤΕΧΝΙΚΩΝ ΥΠΗΡΕΣΙΩΝ
ΑΡ. ΜΕΛ.: 52/2023

ΕΡΓΟ: “Εκσυγχρονισμός των ΚΕΠ
του Δήμου Δάφνης-
Υμηττού”

Χρηματοδότηση: Ευρωπαϊκή Ένωση
Εθνικό Σχέδιο Ανάκαμψης και
Ανθεκτικότητας «Ελλάδα 2.0»

Κ.Α.: 69.7311.0001

1. ΤΕΧΝΙΚΗ ΕΚΘΕΣΗ - ΤΕΧΝΙΚΗ ΠΕΡΙΓΡΑΦΗ

Η παρούσα μελέτη αφορά την υλοποίηση δράσεων στο πλαίσιο του έργου «Εκσυγχρονισμός των ΚΕΠ του Δήμου Δάφνης-Υμηττού” σύμφωνα με το Εθνικό Σχέδιο Ανάκαμψης και Ανθεκτικότητας Ελλάδα 2.0.

Οι απαραίτητες εργασίες θα γίνουν σύμφωνα με την υπ. αριθ. Πρωτ.: 224/20.10.2022 επιστολή του Υφυπουργού Ψηφιακής Διακυβέρνησης, τον αριθμ. πρωτ.: ΓΔΟΔΥ 497/25-10-2022 οδηγό υποβολής προτάσεων δράσεων στο πλαίσιο του Έργου «Εκσυγχρονισμός των ΚΕΠ» από τους Δήμους της χώρας, σύμφωνα με το Εθνικό Σχέδιο Ανάκαμψης και Ανθεκτικότητας Ελλάδα 2.0, του Υπουργείου , την με αρ. πρωτ.: 153248/20.10.2022 (ΑΔΑ: 9Ψ8ΧΗ-5ΥΥ) απόφαση ένταξης του έργου στο Ταμείο Ανάκαμψης και την με αρ. πρωτ.: 102379/24.10.2022 (ΑΔΑ: 6ΒΗΨ46ΜΤΑΡ-ΠΧ) απόφαση του Υπουργού Ανάπτυξης και Επενδύσεων, οι Δήμοι της χώρας κλήθηκαν να υποβάλλουν πρόταση χρηματοδότησης προκειμένου να ενταχθούν στο Πρόγραμμα με Τίτλο «Εκσυγχρονισμός των ΚΕΠ», σύμφωνα με το Εθνικό Σχέδιο Ανάκαμψης και Ανθεκτικότητας Ελλάδα 2.0. στο πλαίσιο του Ψηφιακού Πυλώνα του Component 2.2 (Modernize) και συγκεκριμένα της δράσης Further modernization of Public Administration’s One-Stop Shops με κωδικό 16780.

Με έργο σχεδιάζεται μεταξύ άλλων η αναβάθμιση των υποδομών των ΚΕΠ που περιλαμβάνει την ανακαίνιση των κτιριακών υποδομών τους, μέσω αντίστοιχων εργασιών (ανακαινίσεις δαπέδων, φωτιστικών σωμάτων, εγκατάσταση επιγραφών κ.α.). Για την εύρυθμη λειτουργία τους και την κάλυψη των λειτουργικών τους αναγκών καθίσταται απαραίτητο να γίνουν αλλαγές στην εσωτερική διαρρύθμιση των χώρων.

Το παρόν αφορά τα δυο καταστήματα των ΚΕΠ του Δήμου Δάφνης-Υμηττού τα οποία βρίσκονται στα εξής σημεία:

- * Έλλης 14 στην Δ.Κ. Δάφνης και
- * Μοσχονησίων Αμβροσίου 9 στην Δ.Κ. Υμηττού.

Για την υλοποίηση του παραπάνω έργου, προβλέπεται να εκτελεστεί μια σειρά εργασιών, και κατασκευών.

Επιγραμματικά οι εργασίες αφορούν σε:

- Κατασκευή χωρισμάτων με αμφίπλευρη στρώση γυψοσανίδας και μόνωση, για το διαχωρισμό των χώρων.
- Αποξήλωση ψευδοροφής και τοποθέτηση νέας ψευδοροφής από ορυκτή ίνα όπου απαιτείται.
- Τοποθέτηση νέας θύρας.
- Χρωματισμοί σε όλους τους εσωτερικούς και εξωτερικούς τοίχους των καταστημάτων.
- Κατασκευή όλων των επίπλων γραφείου, των ερμαρίων και των ξυλουργικών κατασκευών που απαιτούνται σε κάθε χώρο και τοποθέτηση τους στον εκάστοτε χώρο. Επίσης θα απομακρυνθούν οι ήδη υπάρχουσες κατασκευές και θα μεταφερθούν σε νέα θέση.
- Θα γίνει έλεγχος της ήδη υπάρχουσας ηλεκτρολογικής εγκατάστασης σε όλα τα καταστήματα, προμήθεια και τοποθέτηση ηλεκτρολογικού υλικού για την πλήρη και λειτουργική σύνδεση του τεχνικού εξοπλισμού (υπολογιστές, εκτυπωτές, κ.τ.λ.)
- Θα πραγματοποιηθεί όπου απαιτείται, δημιουργία δικτύου πρόσβασης στο διαδίκτυο, δομημένης καλωδίωσης τύπου UTP 6e και τοποθέτηση διπλής πρίζας δικτύου για κάθε θέση εργασίας .
- Μεταφορά των υφιστάμενων καλωδίώσεων καθώς και τη μερική εγκατάσταση νέας καλωδίωσης σε υπόγεια κανάλια στις θέσεις εργασίας όπου απαιτείται.
- Μεταφορά και επανατοποθέτηση ηλεκτρολογικού υλικού ή και εγκατάσταση νέου (πριζών, διακοπών, καλωδίων, καναλιών) όπου απαιτείται στις θέσεις εργασίας .
- Τοποθέτηση, όπου απαιτείται, διακοπών φωτιστικών σωμάτων (μονών ή διπλών) με δυνατότητα αυξομείωσης της έντασης.
- Τοποθέτηση αντλίας θερμότητας και τροποποίηση των εγκαταστάσεων θέρμανσης στο ΚΕΠ της Δ.Κ. Υμηττου.
- Τοποθέτηση φωτιστικών σωμάτων στις ψευδοροφές , αναρτώμενων φωτιστικών άνωθεν των θέσεων εργασίας
- Κατασκευή και τοποθέτηση των επιγραφών.
- Τοποθέτηση βινυλικών αυτοκόλλητων αυτοκόλλητων αμμοβολής.

Όλες οι εργασίες θα εκτελεσθούν σύμφωνα με τις οδηγίες, τις προδιαγραφές και τα σχέδια του Υπουργείου και τις οδηγίες της Υπηρεσίας. Το ακριβές τεχνικό αντικείμενο του έργου προσδιορίζεται για κάθε υποκατάστημα ξεχωριστά όπως αποτυπώνεται στα σχέδια που συμπληρώνουν την μελέτη. Οι λεπτομέρειες κατασκευής περιγράφονται στο τιμολόγιο μελέτης και στα σχέδια του υπουργείου.

Δάφνη, 01/11/2023

Η Συντάξασα

Ο Προϊστάμενος
Τ.Υ. Δήμου Δάφνης-Υμηττού

Βασιλική Καζάντζα
Αρχιτέκτων Μηχανικός

Γεώργιος Χριστόφλος
Πολιτικός Μηχανικός



ΔΗΜΟΣ ΔΑΦΝΗΣ-ΥΜΗΤΤΟΥ
Δ/ΝΣΗ ΤΕΧΝΙΚΩΝ ΥΠΗΡΕΣΙΩΝ
ΑΡ. ΜΕΛ.: 52/2023

ΕΡΓΟ: "Εργασίες ανακαίνισης των ΚΕΠ
του Δήμου Δάφνης-Υμηττού"

Κ.Α.: 69.7311.0001

2. ΠΡΟΫΠΟΛΟΓΙΣΜΟΣ

Α/Α	Είδος Εργασιών	Κωδικός Άρθρου	Κωδικός Αναθεώρησης	Α.Τ.	Μον. Μετρ.	Ποσότητα	Τιμή Μονάδας (Ευρώ)	Δαπάνη (Ευρώ)	
								Μερική Δαπάνη	Ολική Δαπάνη
[1]	[2]	[3]	[4]	[5]	[6]	[7]	[8]	[9]	[10]
1. ΟΙΚΟΔΟΜΙΚΕΣ ΕΡΓΑΣΙΕΣ									
1	Καθαίρεση ψευδοροφών κάθε τύπου	ΝΑΟΙΚ 22.53	ΟΙΚ 2275	1	m2	100,00	5,60	560,00	
2	Αποξήλωση φωτιστικού σώματος οροφής	ΑΤΗΕ Ν\ 9412.1	ΗΛΜ 59	2	ΤΕΜ	18,00	14,69	264,42	
3	Αποξήλωση κλιματιστικής μονάδας.	ΝΑΟΙΚ Ν\ 22.35.1	ΟΙΚ 2267	3	ΤΕΜ	1,00	100,00	100,00	
4	Γυψοσανίδες κοινές, επίπεδες, πάχους 12,5 mm	ΝΑΟΙΚ 78.05.01	ΟΙΚ 7809	4	m2	80,00	13,00	1.040,00	
5	Μεταλλικός σκελετός τοιχοπετάσματος	ΝΑΟΙΚ 61.31	ΟΙΚ 6118	5	kg	150,00	2,80	420,00	
6	Επένδυση τοίχων με πλάκες πετrobάμβακα πάχους 50 mm	ΝΑΟΙΚ 79.40	ΟΙΚ 7940	6	m2	65,00	13,50	877,50	
7	Ψευδοροφή διακοσμητική, επισκέψιμη, φωτιστική απόορυκτή ινα από πλάκες ορυκτών ινών πάχους 13 mm, διαστάσεων περίπου 600x600 mm	ΝΑΟΙΚ Ν\ 78.31.01	ΟΙΚ 7809	7	m2	100,00	35,00	3.500,00	
8	Σοβατεπί από mdf	ΝΑΟΙΚ Ν\ 53.50.1	ΟΙΚ 5351	8	ΜΜ	50,00	8,00	400,00	
9	Θύρα laminate ανοιγόμενη.	ΝΑΟΙΚ Ν\ 54.49.1	ΟΙΚ 5449	9	ΤΕΜ	1,00	200,00	200,00	
10	Γραφείο εργασίας από μελαμίνη ΚΕΠ	ΝΑΟΙΚ Ν\ 56.21.5	ΟΙΚ 5617	10	ΤΕΜ	7,00	850,00	5.950,00	
11	Διευθυντικό Γραφείο Εργασίας ΚΕΠ	ΝΑΟΙΚ Ν\ 56.21.1.4	ΟΙΚ 5617	11	ΤΕΜ	3,00	500,00	1.500,00	
12	Ερμάρια από μελαμίνη ΚΕΠ	ΝΑΟΙΚ Ν\ 56.25.3	ΟΙΚ 5613.1	12	ΤΕΜ	25,00	250,00	6.250,00	
13	Καθιστικά αναμονής από μελαμίνη ΚΕΠ	ΝΑΟΙΚ Ν\ 53.44.1.2	ΟΙΚ 5341	13	ΤΕΜ	21,00	60,00	1.260,00	
14	Απομάκρυνση υφιστάμενων γραφείων και τοποθέτηση σε νέα θέση ή αποκομιδή τους κατ' υπόδειξη της υπηρεσίας.	ΝΑΟΙΚ Ν\ 56.21.5	ΟΙΚ 5617	14	ΤΕΜ	24,00	20,00	480,00	
15	Συρταριέρα τροχήλατη από μελαμίνη ΚΕΠ	ΝΑΟΙΚ Ν\ 56.25.3	ΟΙΚ 5613.1	15	ΤΕΜ	15	250,00	3.750,00	
16	Καρέκλα γραφείου τροχήλατη	ΝΑΟΙΚ Ν\ 53.44.1.2	ΟΙΚ 5341	16	ΤΕΜ	15	250,00	3.750,00	
17	Καρέκλα επισκέπτη	ΝΑΟΙΚ Ν\ 53.44.1.2	ΟΙΚ 5341	17	ΤΕΜ	15	100,00	1.500,00	
Σύνολο								31.801,92	
Σε μεταφορά									31.801,92

ΠΡΟΫΠΟΛΟΓΙΣΜΟΣ

Α/Α	Είδος Εργασιών	Κωδικός Άρθρου	Κωδικός Αναθεώρησης	Α.Τ.	Μον. Μετρ.	Ποσότητα	Τιμή Μονάδας (Ευρώ)	Δαπάνη (Ευρώ)	
								Μερική Δαπάνη	Ολική Δαπάνη
[1]	[2]	[3]	[4]	[5]	[6]	[7]	[8]	[9]	[10]
Από μεταφορά								31.801,92	
18	Χρωματισμοί επιφανειών γυψοσανίδων με χρώμα υδατικής διασποράς ακρυλικής ή βινυλικής ή στυρενιο-ακρυλικής βάσεως νερού, με σπατουλάρισμα της γυψοσανίδας	ΝΑΟΙΚ 77.84.02	ΟΙΚ 7786.1	18	m2	120,00	12,40	1.488,00	
19	Χρωματισμοί επί επιφανειών επιχρισμάτων με χρώματα υδατικής διασποράς, ακρυλικής, στυρενιοακρυλικής ή πολυβινυλικής ή πλαστικής βάσεως νερού εξωτερικών και εσωτερικών επιφανειών με χρήση χρωμάτων, ακρυλικής ή στυρενιο-ακρυλικής βάσεως νερού.	ΝΑΟΙΚ 77.80.02	ΟΙΚ 7785.1	19	m2	950,00	10,10	9.595,00	
20	Εξωτερική Επιγραφή ΚΕΠ	ΝΑΟΔΟ Ν\Ε08.4	ΗΛΜ60	20	ΤΕΜ	2,00	1.050,00	2.100,00	
21	Φανάρι ΚΕΠ	ΝΑΗΛΜ Ν\60.20.80.1	ΗΛΜ60	21	ΤΕΜ	2,00	400,00	800,00	
22	Αυτοκόλλητα αμμοβολής υαλοστασίων πρόσοψης	ΝΑΟΙΚ Ν\73.78.01	ΟΙΚ 7396	22	κ.α.	2,00	800,00	1.600,00	
23	Λοιπές επιγραφές	ΝΑΟΙΚ Ν\73.78.02	ΟΙΚ 7396	23	κ.α.	2,00	400,00	800,00	
Σύνολο :								16.383,00	48.184,92
2. ΗΛΕΚΤΡΟΜΗΧΑΝΟΛΟΓΙΚΕΣ ΕΡΓΑΣΙΕΣ									
1	Φωτιστικά LED οροφής	ΑΤΗΕ Ν\8976.5	ΗΛΜ 60	24	ΤΕΜ	25,00	120,00	3.000,00	
2	Γραμμικό φωτιστικό LEDοροφής	ΑΤΗΕ Ν\8976.4.3	ΗΛΜ 60	25	κ.α.	1,00	1.300,00	1.300,00	
3	Ηλεκτρολογική εγκατάσταση θέσης εργασίας	ΑΤΗΕ Ν\8976.4.4	ΗΛΜ 46	26	κ.α.	5,00	150,00	900,00	
4	Αντλία θερμότητας 22 kw.	ΑΤΗΕ 8531.001ΣΧ	ΗΛΜ 32	27	ΤΕΜ	1,00	22.000,00	22.000,00	
ΣΥΝΟΛΟ:								27.200,00	
Σε μεταφορά									75.384,92

ΠΡΟΫΠΟΛΟΓΙΣΜΟΣ

ΑΑ	Είδος Εργασιών	Κωδικός Άρθρου	Κωδικός Αναθεώρησης	Α.Τ.	Μον. Μετρ.	Ποσότητα	Τιμή Μονάδας (Ευρώ)	Δαπάνη (Ευρώ)	
								Μερική Δαπάνη	Ολική Δαπάνη
1	2	3	4	5	6	7	8	9	10
Σε μεταφορά									75.384,92
			Άθροισμα						75.384,92
			Προστίθεται ΓΕ & ΟΕ					18,00%	13.569,29
			Άθροισμα						88.954,21
			Απρόβλεπτα					15,00 %	13.343,13
			Άθροισμα						102.297,34
			Αναθεώρηση						22.702,66
			Άθροισμα						125.000,00
			ΦΠΑ					24,00%	30.000,00
			ΓΕΝΙΚΟ ΣΥΝΟΛΟ						155.000,00

Η Μελετήτρια

ΘΕΩΡΗΘΗΚΕ-ΕΓΚΡΙΘΗΚΕ

Ο Προϊστάμενος

Τ.Υ. Δήμου Δάφνης-Υμηττού

Βασιλική Καζάντζα
Αρχιτέκτων Μηχανικός

Γεώργιος Χριστόφλος
Πολιτικός Μηχανικός



2. ΤΙΜΟΛΟΓΙΟ

ΑΡΘΡΑ

A.T.: 1

Άρθρο: ΝΑΟΙΚ 22.53: Καθαίρεση ψευδοροφών κάθε τύπου.

Κωδικός αναθεώρησης: ΟΙΚ 2275

Καθαίρεση ψευδοροφών κάθε τύπου και του μονωτικού υλικού πλήρωσης, σε οποιαδήποτε θέση, με την μεταφορά των προϊόντων προς φόρτωση ανακύκλωση-απόρριψη ή αποθήκευση.

Τιμή ανά τετραγωνικό μέτρο (m²) πραγματικής επιφάνειας.

Ευρώ

(Αριθμητικά): 5,60

(Ολογράφως): πέντε και εξήντα λεπτά

A.T.: 2

Άρθρο: ΑΤΗΕ Ν\9412.1: Αποξήλωση φωτιστικού σώματος οροφής.

Κωδικός αναθεώρησης: ΗΛΜ 59

Αποξήλωση φωτιστικού σώματος οροφής γυψοσανίδας, δηλαδή διακοπή της τροφοδότησης, αποξήλωση του φωτιστικού σώματος, αποσύνδεση και εξασφάλιση των ηλεκτρικών καλωδίων και μεταφορά του σε αποδεκτές θέσεις. Όσα από τα υλικά που θα απεγκατασταθούν επιθυμεί να κρατήσει η υπηρεσία θα παραδοθούν στις αποθήκες του Δήμου κατάλληλα συσκευασμένα ώστε να μην κινδυνεύσουν κατά την αποθήκευση. Τα υπόλοιπα θα διατεθούν προς ανακύκλωση-απόρριψη με ευθύνη του αναδόχου σε νόμιμες αποδεκτές θέσεις.

Τιμή ανά τεμάχιο (τεμ).

Ευρώ

(Αριθμητικά): 14,69

(Ολογράφως): δέκα τέσσερα και εξήντα εννέα λεπτά

A.T.: 3

Άρθρο: ΝΑΟΙΚ Ν\22.35.1: Αποξήλωση κλιματιστικής μονάδας.

Κωδικός αναθεώρησης: ΟΙΚ 2267

Αποξήλωση κλιματιστικής μονάδας από την θέση εγκατάστασής της. Στην τιμή περιλαμβάνεται η αποσύνδεση και η μετακίνησή της ώστε να διατεθεί προς ανακύκλωση-απόρριψη με ευθύνη του αναδόχου σε νόμιμες αποδεκτές θέσεις.

Τιμή ανά τεμάχιο (τεμ).

Ευρώ

(Αριθμητικά): 100,00

(Ολογράφως): εκατό

A.T.: 4

Άρθρο: ΝΑΟΙΚ 78.05.01: Γυψοσανίδες κοινές, επίπεδες, πάχους 12,5 mm.

Κωδικός αναθεώρησης: ΟΙΚ 7809

Γυψοσανίδες οιαδήποτε σχήματος, πλάτους και μήκους, κατά ΕΛΟΤ EN 520, με σήμανση CE, για την επένδυση τοίχων ή άλλων επιφανειών πλην ψευδοροφών, εμβαδού ετοιμού φύλλου άνω των 0.72 m², επί σκελετού ή μη (ο τυχόν σκελετός τιμολογείται ιδιαίτερος).

Συμπεριλαμβάνονται υλικά και μικροϋλικά επί τόπου και εργασία πλήρους τοποθέτησως.

Επισημαίνεται ότι στην περίπτωση χρήσης γυψοσανίδων εμβαδού ετοιμού φύλλου μικρότερου από 0.72 m², οι τιμές των άρθρων 78.05.01.εως 78.05.12 προσαυξάνονται με την τιμή του άρθρου 78.05.13.

Γυψοσανίδες κοινές, επίπεδες, πάχους 12,5 mm.

Τιμή ανά τετραγωνικό μέτρο (m²).

Ευρώ

(Αριθμητικά): 13,00

(Ολογράφως): δέκα τρία

A.T.: 5

Άρθρο : ΝΑΟΙΚ 61.31: Μεταλλικός σκελετός τοιχοπετάσματος.

Κωδικός αναθεώρησης: ΟΙΚ 6118.

Κατασκευή μεταλλικού σκελετού για την τοποθέτηση μη φέροντος τοιχοπετάσματος με ή χωρίς ανοίγματα (εκτός ψευδοροφών), σύμφωνα με την μελέτη, σε οποιοδήποτε ύψος από το δάπεδο εργασίας, από απλές στραντζαριστές διατομές γαλβανισμένου μορφοσιδήρου ή διατομές στραντζαριστής λαμαρίνας στρωτήρες, ορθοστάτες, κλπ), στερεωμένες με γαλβανισμένα εκτονούμενα ή χημικά βύσματα και γενικά μορφοσιδήρος, στρατζαριστές διατομές, βύσματα, σύνδεσμοι και μικροϋλικά καθώς και εργασία πλήρους κατασκευής, τοποθέτησης και στερεώσης.

Τιμή ανά χιλιόγραμμο (kg).

Ευρώ

(Αριθμητικά): 2,80

(Ολογράφως): δύο και ογδόντα λεπτά

A.T.: 6

Άρθρο: ΝΑΟΙΚ 79.40: Επένδυση τοίχων με πλάκες πετροβάμβακα πάχους 50 mm.

Κωδικός αναθεώρησης: ΟΙΚ 7940

Επένδυση τοίχων με πλάκες πετροβάμβακα πάχους 50 mm, πυκνότητας 50 kg/m³, στερεωμένες με κατάλληλη ήλωση επί υπάρχοντος σκελετού, με τα υλικά και μικροϋλικά και εργασία πλήρους κατασκευής.

Τιμή ανά τετραγωνικό μέτρο (m²).

Ευρώ

(Αριθμητικά): 13,50

(Ολογράφως): δέκα τρία και πενήντα λεπτά

A.T.: 7

Άρθρο: ΝΑΟΙΚ Ν\78.31.01:

Ψευδοροφή διακοσμητική, επισκέψιμη, φωτιστική από ορυκτή ίνα απόπλάκες ορυκτών ινών πάχους 13 mm, διαστάσεων 600x600 mm.

Κωδικός αναθεώρησης: ΟΙΚ 7809

Ψευδοροφή διακοσμητική, επισκέψιμη, φωτιστική, από ορυκτή ίνα αναρτημένη από υπάρχοντα σκελετό, σε οποιοδήποτε ύψος από το δάπεδο εργασίας, και οιοδήποτε σχεδίου, σύμφωνα με την μελέτη και την ΕΤΕΠ 03-07-10-01 "Ψευδοροφές με γυψοσανίδες".

Κατασκευή Συστήματος ψευδοροφής τύπου Knauf ή αντίστοιχης εταιρείας αφανούς συστήματος ανάρτησης με ορυκτή ίνα Ecomin Planet (similar to Armstrong Aleria) πάχους 13mm .Στην τιμή μονάδας περιλαμβάνονται:

α) Η ρύθμιση και σταθεροποίηση του υπάρχοντος σκελετού ανάρτησης για την εξασφάλιση πλήρους επιπεδότητας και οριζοντίωσης της ψευδοροφής.

β) Η προμήθεια και τοποθέτηση των εμφανών ή μη, στοιχείων στήριξης των πλακών και τελειωμάτων της ψευδοροφής, από ανοδιωμένο αλουμίνιο, κατάλληλης διατομής και αισθητικού αποτελέσματος.

γ) Η προμήθεια και τοποθέτηση των πλακών με ή χωρίς πατούρα, απόχρωσης της επιλογής της

Υπηρεσίας.δ) Οι υποδοχές τοποθέτησης των φωτιστικών σωμάτων.

Ψευδοροφή από πλάκες ορυκτών ινών πάχους 13 mm, διαστάσεων 600x600 mm.
Στην τιμή περιλαμβάνεται η οποιαδήποτε προσαρμογή ή επιδιόρθωση σε υφιστάμενο μεταλλικό σκελετό.

Τιμή ανά τετραγωνικό μέτρο (m²) πλήρως τοποθετημένης ψευδοροφής.

Ευρώ

(Αριθμητικά): 35,00

(Ολογράφως): τριάντα πέντε

A.T.: 8

Άρθρο : ΝΑΟΙΚ Ν\53.50.1: Σοβατεπί από mdf.

Κωδικός αναθεώρησης: ΟΙΚ 5351

Τοποθέτηση σοβατεπί από MDF πάχους 10mm και ύψους 70mm βαμμένο στο χρώμα του τοίχου (RAL 9003).

Τιμή ανά τρέχον μέτρο (μμ).

Ευρώ

(Αριθμητικά) :8,00

(Ολογράφως) :οκτώ

A.T.: 9

Άρθρο: ΝΑΟΙΚ Ν\54.49.1: Θύρα laminate ανοιγόμενη,

Κωδικός αναθεώρησης: ΟΙΚ 5449

Τοποθέτηση ανοιγόμενης θύρας, διαστάσεων 1,00m x 2,20m, αποτελούμενης από θυρόφυλλο laminate, μεκάσα που αγκαλιάζει το λαμπά και κλειδαριά, σε απόχρωση RAL 9003

Τιμή ανά τεμάχιο (τεμ).

Ευρώ

(Αριθμητικά): 200,00

(Ολογράφως): διακόσια

A.T.: 10

Άρθρο: ΝΑΟΙΚ Ν\56.21.5: Γραφείο εργασίας από μελαμίνη ΚΕΠ.

Κωδικός αναθεώρησης: ΟΙΚ 5617

Κατασκευή μονάδων γραφείων για την εξυπηρέτηση κοινού διαστάσεων 1,60m x 0,80m από μελαμίνη 18mm με όψη δρυός και επιφάνεια πάγκου από μελαμίνη 38mm σε μπλε απόχρωση (RAL 5005 κατόπιν δειγματισμού), όπως επίσης και αντίστοιχου χρώματος μπάζα.

Στα γραφεία τοποθετούνται προστατευτικά από κρύσταλλα security όπως υποδεικνύεται στα σχέδια του Υπουργείου (βλ. σχ. D_01).

Όταν τοποθετούνται στη σειρά περισσότερα από ένα γραφεία, η ενδιάμεση επιφάνεια στήριξης μπορεί να είναι κοινή στα παρακείμενα γραφεία και η μπάζα στο μπροστινό τμήμα ενιαία.

Τιμή ανά τεμάχιο (τεμ)

Ευρώ

(Αριθμητικά): 850,00

(Ολογράφως): οκτακόσια πενήντα

A.T.: 11

Άρθρο: ΝΑΟΙΚ Ν\56.21.1.4: Διευθυντικό Γραφείο Εργασίας ΚΕΠ.

Κωδικός αναθεώρησης: ΟΙΚ 5617 Κατασκευή διευθυντικού γραφείου εργασίας διαστάσεων 1,60m x 0.80m από μεταλλικό σκελετό από λάμες 60X8mm βαμμένες σε απόχρωση γκρι (RAL 7005) και επιφάνεια πάγκου από μελαμίνη 38mm (RAL 5005 κατόπιν δειγματισμού) όπως υποδεικνύεται στα σχέδια του Υπουργείου (βλ. σχ. D_03).

Τιμή ανά τεμάχιο (τεμ)

Ευρώ

(Αριθμητικά): 500,00

(Ολογράφως): πεντακόσια

A.T.: 12

Άρθρο: ΝΑΟΙΚ Ν\56.25.3: Ερμάρια από μελαμίνη ΚΕΠ.

Κωδικός αναθεώρησης: ΟΙΚ 5613.1

Κατασκευή ερμαρίων πίσω από τις θέσεις εργασίας διαστάσεων 1,60m X 1,70m X 0,40m(βάθος), από μελαμίνη 18mm με όψη δρυός με ράφια και πόρτες, τελείωμα από σόκορο από μασίφ οξιά ή ταινία 3 χιλ από καπλαμά οξιάς. Τα ράφια τοποθετούνται ανά 40εκ. περίπου και έχουν πάχος 25χιλ. Οι μεντεσέδες είναι επινικελωμένοι.

Τιμή ανά τεμάχιο (τεμ)

Ευρώ

(Αριθμητικά): 250,00

(Ολογράφως): διακόσια πενήντα

A.T.: 13

Άρθρο : ΝΑΟΙΚ Ν\53.44.1.2: Καθιστικά αναμονής από μελαμίνη ΚΕΠ.

Κωδικός αναθεώρησης: ΟΙΚ 5341

Κατασκευή καθιστικών διαστάσεων 50mmX50mmX40mm από μελαμίνη 18mm απόχρωσης RAL 7005 με μαξιλάρι συνολικού ύψους 5cm με ύφασμα απόχρωσης (πράσινο/κόκκινο/κίτρινο) στερεωμένο στο καθιστικό.

Τιμή ανά τεμ.

Ευρώ

(Αριθμητικά): 60,00

(Ολογράφως): εξήντα

A.T.: 14

Άρθρο: ΝΑΟΙΚ Ν\56.21.5: Απομάκρυνση υφιστάμενων γραφείων και λοιπού κινητού εξοπλισμού.

Κωδικός αναθεώρησης: ΟΙΚ 5617

Απομάκρυνση και μετεγκατάσταση των υφιστάμενων γραφείων και λοιπού κινητού εξοπλισμού και των δύο ΚΕΠ σε θέσεις που θα υποδειχθούν από την Υπηρεσία.

Τιμή ανά τεμ.

Ευρώ

(Αριθμητικά):

(Ολογράφως):

A.T.: 15**Άρθρο: ΝΑΟΙΚ Ν\56.25.3: Συρταριέρα τροχήλατη γραφείου από μελαμίνη ΚΕΠ.**

Κωδικός αναθεώρησης: ΟΙΚ 5613.1

Κατασκευή συρταριέρας τροχήλατης γραφείου με κλειδαριά και με τρία συρτάρια πλήρως λειτουργική διαστάσεων 0,40m Μx0,60mΥx0,44m Β, από μελαμίνη 18mm με όψη δρυός, τελείωμα από σόκορο από μασίφ οξιά ή ταινία 3 χιλ από καπλαμά οξιάς. Τα συρτάρια θα έχουν χερούλια, ράγες, κλπ. για την εύρυθμη λειτουργία τους.

Τιμή ανά τεμάχιο (τεμ)

Ευρώ

(Αριθμητικά): 250,00

(Ολογράφως): διακόσια πενήντα

A.T.: 16**Άρθρο: ΝΑΟΙΚ Ν\53.44.1.2: Καρέκλα γραφείου τροχήλατη.**

Κωδικός αναθεώρησης: ΟΙΚ 5341

Καρέκλα γραφείου τροχήλατη, χρώματος μπλε με μεταλλικό σκελετό αλουμινίου χρώματος ασημί με μηχανισμό τύπου relax με μπουκάλα class c που θα συνοδεύεται από εγγύηση 5 ετών και με ροδάκια από καουτσούκ.

Διαστάσεων:

α. κάθισμα: Π 0,50xB 0,50x Υ 0,42-0,49 m με μαξιλάρι από Molded Foam επενδυμένο με ύφασμα τύπου mesh, με ρύθμιση ύψους

β. πλάτη: Π 0,47x Υ 0,54 m επενδυμένη με ύφασμα τύπου mesh, με ρύθμιση κλίσης, κλειδώμα θέσης και με υποβοήθηση μέσης.

Με μπράτσα θα είναι ανακλινόμενα και με ρύθμιση ύψους .

Τιμή ανά τεμάχιο (τεμ)

Ευρώ

(Αριθμητικά): 250,00

(Ολογράφως): διακόσια πενήντα

A.T.: 17**Άρθρο: ΝΑΟΙΚ Ν\53.44.1.2: Καρέκλα επισκέπτη.**

Κωδικός αναθεώρησης: ΟΙΚ 5341

Καρέκλα επισκέπτη με μεταλλικό σκελετό επιχρωμιωμένος σε σχήμα S με επένδυση ολόκληρη από ύφασμα τύπου mesh, χρώματος μαύρου. Τα μπράτσα επίσης από το ίδιο μέταλλο με τον σκελετό με πλαστικά αφαιρούμενα κάλυπτρα αντιολισθηρά. Τα πόδια θα έχουν πλαστικά καλύμματα.

Διαστάσεων:

α. κάθισμα: Μ 0,43xΠ 0,47xB 0,45 m επενδυμένο με ύφασμα τύπου mesh

β. πλάτη: Π 0,44x Υ 0,47 m επενδυμένη με ύφασμα τύπου mesh,.

Βάρους: 11 Kg

Τιμή ανά τεμάχιο (τεμ)

Ευρώ

(Αριθμητικά): 100,00

(Ολογράφως): εκατό

A.T.: 18

Άρθρο : ΝΑΟΙΚ 77.84.02: Χρωματισμοί επιφανειών γυψοσανίδων με χρώμα υδατικής διασποράς ακρυλικής ή βινυλικής ή στυρενιο-ακρυλικής βάσεως νερού, με σπατουλάρισμα της γυψοσανίδας.

Κωδικός αναθεώρησης: ΟΙΚ 7786.1

Χρωματισμοί επιφανειών γυψοσανίδων με χρώμα υδατικής διασποράς ακρυλικής ή βινυλικής ή στυρενιο-ακρυλικής βάσεως σε δύο διαστρώσεις, σύμφωνα με την μελέτη και την ΕΤΕΠ 03-10-02-00 "Χρωματισμοί επιφανειών επιχρισμάτων". Προετοιμασία των επιφανειών, εφαρμογή ειδικής γάζας στις συναρμογές των γυψοσανίδων, αστάρωμα με υλικό έμφραξης των πόρων της γυψοσανίδας (για την μείωση της απορροφητικότητάς της) και διάστρωση δύο στρώσεων χρώματος, απόχρωσης λευκού (RAL 9003) και απόχρωσης μπλε (RAL 5005 κατόπιν σχετικού δειγματισμού) όπως υποδεικνύεται από το Υπουργείο και με τις υποδείξεις της υπηρεσίας, ακρυλικής ή βινυλικής ή στυρενιο-ακρυλικής βάσεως νερού. Υλικά επί τόπου του έργου, ικριώματα και εργασία.
Με σπατουλάρισμα της γυψοσανίδας.

Τιμή ανά τετραγωνικό μέτρο (m2).

Ευρώ

(Αριθμητικά : 12,40

(Ολογράφως): δώδεκα και σαράντα λεπτά

A.T.: 19

Άρθρο: ΝΑΟΙΚ 77.80.02: Χρωματισμοί επί επιφανειών επιχρισμάτων με χρώματα υδατικής διασποράς, ακρυλικής ή πλαστικής, στυρενιοακρυλικής ή πολυβινυλικής βάσεως εξωτερικών και εσωτερικών επιφανειών με χρήση χρωμάτων, ακρυλικής ή στυρενιο-ακρυλικής ή πλαστικής βάσεως νερού.

Κωδικός αναθεώρησης: ΟΙΚ 7785.1

Χρωματισμοί επί επιφανειών επιχρισμάτων με υδατικής διασποράς χρώματα ακρυλικής, ή βινυλικής, ή στυρενιο-ακρυλικής ή πλαστικής βάσεως σε δύο διαστρώσεις, χωρίς προηγούμενο σπατουλάρισμα, σύμφωνα με την μελέτη και την ΕΤΕΠ 03-10-02-00 "Χρωματισμοί επιφανειών επιχρισμάτων".

Προετοιμασία των επιφανειών, αστάρωμα και εφαρμογή δύο στρώσεων του τελικού χρώματος απόχρωσης λευκού (RAL 9003), απόχρωσης μπλε (RAL 5005) και γκρι (RAL 7011) κατόπιν σχετικού δειγματισμού και όπως υποδεικνύεται από το Υπουργείο και με τις υποδείξεις της υπηρεσίας. Υλικά και μικροϋλικά επί τόπου, ικριώματα και εργασία.

Στην τιμή περιλαμβάνεται και η αποξήλωση κάθε υφιστάμενης εσωτερικής επιγραφής.

Εξωτερικών και εσωτερικών επιφανειών με χρήση χρωμάτων, ακρυλικής ή στυρενιο-ακρυλικής ή πλαστικής βάσεως νερού.

Τιμή ανά τετραγωνικό μέτρο (m2).

Ευρώ

(Αριθμητικά): 10,10

(Ολογράφως): δέκα και δέκα λεπτά

A.T.: 20

Άρθρο: ΝΑΟΔΟ Ν\Ε08.4: Εξωτερική Επιγραφή ΚΕΠ.

Κωδικός αναθεώρησης: ΗΛΜ 60

Προβλέπεται εξωτερική επιγραφή από σκελετό στρατζαριστό 5x5cm και επιφάνεια από διάτρητη λαμαρίνα Φ10 βαμμένα σε μπλε απόχρωση του LOGO ΚΕΠ (RAL 5005 κατόπιν δειγματισμού) κουτιαστή φωτεινή που αποτελείται από:

Γράμματα κουτιαστά φωτεινά με σόκορο λαμαρίνας πάχους 5cm στο αντίστοιχο

χρώμα ΥΨΟΣ ΓΡΑΜΜΑΤΩΝ:

ΚΕΠ 27cm

Γράμματα κουτιαστά απο λαμαρίνα

Κέντρο Εξυπηρέτησης Πολιτών: 5cm,

6cm

-πλαίσιο ματ ανοξειδωτο πάχους 1,2mm με led modules εσωτερικά

-ακρυλικό φωτοδιαπερατό φύλλο πάχους 8mm

-αυτοκόλλητη μεμβράνη τύπου 3M με κοπτικά γράμματα

-διάφανη αυτοκόλλητη μεμβράνη τύπου 3M

όπως υποδεικνύεται στα σχέδια του Υπουργείου (βλ. σχ. Α_02)

Στην τιμή περιλαμβάνετε η καθαίρεση επένδυσης τοίχων από φύλλα λαμαρίνας ή αλουμινίου, οιοδήποτε σχέδιου και πάχους, μετά του σκελετού αναρτήσεως αυτών, σε οποιαδήποτε στάθμη από το δάπεδο εργασίας όπως και κάθε υφιστάμενη εξωτερική επιγραφή. Συμπεριλαμβάνονται τα απαιτούμενα κριώματα, ο καταβίβασμός και διαλογή των υλικών, η συσσώρευση των αχρήστων υλικών προς φόρτωση και η ταξινόμηση των χρήσιμων υλικών και η μεταφορά τους προς αποθήκευση ή ανακύκλωση-απόρριψη.

Τιμή ανά τεμάχιο (τεμ).

Ευρώ

(Αριθμητικά): 2.100,00

(Ολογράφως): δύο χιλιάδες εκατό

A.T.: 21

Άρθρο: ΝΑΗΛΜ Ν\60.20.80.1: Φανάρι ΚΕΠ.

Κωδικός αναθεώρησης: ΗΛΜ 60

Επιγραφή διπλής όψης διαστάσεων 55cm X 70cm, από etalbond σε χρώμα μπλε RAL_5005 κατόπιν δειγματισμού, με χαραγμένα γράμματα και plexiglass, πίσω από το κοπτικό.

Διάτρητη λαμαρίνα Φ10, βαμμένη σε μπλε απόχρωση του LOGO ΚΕΠ (RAL 5005 κατόπιν δειγματισμού) μεγύρισμα στο σόκορο.

Σκελετός από στρατζαριστά 5x5cm, βαμμένα σε μπλε απόχρωση του LOGO ΚΕΠ (RAL 5005 κατόπιν δειγματισμού) όπως υποδεικνύεται στα σχέδια του Υπουργείου (βλ.σχ. Α_02).

Τιμή ανά τεμάχιο (τεμ).

Ευρώ

(Αριθμητικά): 400,00

(Ολογράφως): τετρακόσια

A.T.: 22

Άρθρο: ΝΑΟΙΚ Ν\73.78.01: Αυτοκόλλητα αμμοβολής υαλοστασίων πρόσοψης.

Κωδικός αναθεώρησης: ΟΙΚ 7396

Προβλέπεται η τοποθέτηση κοπτικών ημιδιάφανων βινυλικών αυτοκόλλητων αμμοβολής κυκλικών σχημάτων στα υαλοστάσια της πρόσοψης και των δυο καταστημάτων ΚΕΠ σε ύψος 0,95μ. όπως υποδεικνύεται στα σχέδια του Υπουργείου (βλ. σχέδιο Α_02). Στην τιμή περιλαμβάνεται και η απομάκρυνση κάθε παλαιού αυτοκόλλητου.

Τιμή κατ' αποκοπή.

Ευρώ

(Αριθμητικά): 800,00

(Ολογράφως): τετρακόσια

A.T.: 23**Άρθρο: ΝΑΟΙΚ Ν\73.78.02: Λοιπές επιγραφές.**

Κωδικός αναθεώρησης: ΟΙΚ 7396

Προβλέπεται η τοποθέτηση επιγραφών από βινυλικά αυτοκόλλητα ή PVC εντός των καταστημάτων ΚΕΠ, όπως υποδεικνύεται στα σχέδια του Υπουργείου (βλ. σχέδιο Α_03).

Τιμή κατ' αποκοπή.

Ευρώ

(Αριθμητικά): 400,00

(Ολογράφως): τετρακόσια

A.T.: 24**Άρθρο : ΑΤΗΕ Ν\8976.5: Φωτιστικά LED οροφής.**

Κωδικός αναθεώρησης: ΗΛΜ 60

Φωτιστικό σώμα LED, Ψευδοροφής, εσωτερικών χώρων, με την απαραίτητη καλωδίωση, αναλογία πλαστικών καναλιών ή σωλήνων , καλωδίων και εργασία πλήρους εγκαταστάσεως. Φωτιστικό χωνευτό LED μέγιστης ισχύος 34W με θερμοκρασία χρώματος 4000 K, φωτεινής έντασης 3200 lm, λευκό ,διαστάσεων 600mm x 600mm λειτουργίας 230Volt. Περιλαμβάνεται η προμήθεια, η μεταφορά και η τοποθέτηση του φωτιστικού. Το φωτιστικό φέρει εγγύηση 5 ετών και έχει ωφέλιμη ζωή τουλάχιστον 50.000 ώρες λειτουργίας με απόδοση μεγαλύτερη από το 70% της αρχικής φωτεινής ροής (πρότυπο L70B50). Το φωτιστικό πρέπει να διαθέτει σώμα από ατσάλι με ηλεκτροστατική βαφή χρώματος λευκού και κάλυμμα από σατινέ ΡΜΜΑ υψηλής απόδοσης .

Όπως υποδεικνύεται από το Υπουργείο προτείνονται δύο εναλλακτικές διατάξεις τοποθέτησης φωτιστικών ανάλογα με τη μορφολογία του χώρου (βλ. σχ. Η_01 και Η_02) σε κάθε περίπτωση η τοποθέτηση θα γίνει σύμφωνα με τις υποδείξεις της Υπηρεσίας.

Τιμή ανά τεμάχιο (τεμ).

Ευρώ

(Αριθμητικά) :120,00

(Ολογράφως) : εκατόν είκοσι

A.T.: 25**Άρθρο : ΑΤΗΕ Ν\8976.4.3: Γραμμικό φωτιστικό LED οροφής.**

Κωδικός αναθεώρησης: ΗΛΜ 60

Προμήθεια, μεταφορά και τοποθέτηση γραμμικού φωτιστικού σώματος LED, στις θέσεις εργασίας εσωτερικών χώρων μόνο στο ΚΕΠ της Δ.Κ. Δάφνης του Δήμου, σύμφωνα με τα σχέδια της μελέτης και όπως υποδεικνύεται στα σχέδια του Υπουργείου (βλ. σχ. Η_02 και Η_03), με την απαραίτητη καλωδίωση, εξαρτήματα, με ενσωματωμένο led τροφοδοτικό, ανάρτηση στην οροφή καθώς και την εργασία πλήρους εγκαταστάσεως με θερμοκρασία χρώματος 4000K, διαστάσεων σύμφωνα με τα σχέδια μελέτης και λειτουργίας 230 Volt. Το φωτιστικό φέρει εγγύηση 5 ετών και έχει ωφέλιμη ζωή τουλάχιστον 50.000 ώρες λειτουργίας με απόδοση 176 lm/w στα 3000 K και 186 lm/w στα 4000 K. Το κέλυφος πρέπει να είναι από εξωθημένο αλουμίνιο, χρώματος προφίλ RAL 7011 και το κάλυμμα διάχυσης ματ οπάλ από διελασμένο ΡΜΜΑ. Το φωτιστικό να διαθέτει CE. Ο βαθμός προστασίας πρέπει να είναι IP 40.

Τιμή κατ' αποκοπή (κ.α.)

Ευρώ

(Αριθμητικά): 1.300,00

(Ολογράφως): χίλια τρακόσια

A.T.: 26**Άρθρο: ΑΤΗΕ Ν\8976.4.4: Ηλεκτρολογική εγκατάσταση θέσης εργασίας.**

Κωδικός αναθεώρησης: ΗΛΜ 46.

Η ηλεκτρολογική εγκατάσταση θα πραγματοποιηθεί όπως υποδεικνύεται στα σχέδια του Υπουργείου (βλ. σχ. Η_03, Η_04, Η_05) και περιλαμβάνει την δημιουργία εγκατάστασης θέσης εργασίας (Voice και data) δηλαδή καλωδίωση 3x2,5 μήκους μέχρι 5 μέτρα από την υπάρχουσα παροχή ηλεκτρικού ρεύματος και μεταφορά της υφιστάμενης πιστοποιημένης καλωδίωσης τύπου cat6 (καλώδιο και απολήξεις) στην νέα θέση εργασίας. Θα τοποθετηθεί πολύμπριζο τεσσάρων θέσεων με διακόπτη προστασίας υπέρτασης. Οι θέσεις στο πολύμπριζο θα είναι με κλίση 45 μοιρών. Η όδευση των καλωδίων θα γίνει επι του δαπέδου με κανάλι βαρέως τύπου πομπέ και επι του τοίχου με ορθογωνική διατομή. Το πολύμπριζο, και τα μπριζάκια δικτύου θα βιδωθούν στην κάτω μεριά του νέου επίπλου σε σημείο που θα υποδείξει η υπηρεσία.

Τιμή κατ' αποκοπή (κ.α.) ανά θέση εργασίας.

Ευρώ

(Αριθμητικά): 150,00 €

(Ολογράφως): εκατό πενήντα ευρώ

A.T.: 27**Αντλία θερμότητας 22 KW Ψύξης-Θέρμανσης μέσω θερμοκρασιών 65 C.**

Εξωτερική μονάδα αντλίας θερμότητας Ψ-Θ μέσω θερμοκρασιών ισχύος **22 KW** κατάλληλη για σύνδεση σε υπάρχουσα εγκατάσταση συστήματος θέρμανσης με θερμαντικά σώματα τύπου PANEL. Η εξωτερική μονάδα τοποθετείται σε θέση επιλεγμένη από την τεχνική υπηρεσία. Η λειτουργία της μονάδας γίνεται από τους -25°C. Η εξωτερική μονάδα προσφέρεται θα έχει μέγεθος 22 kW και θα είναι τριφασικής παροχής.

Εξωτερική μονάδα: Η μονάδα θα έχει απόδοση όπως φαίνεται παρακάτω (τουλάχιστον).

- Σχετική Ισχύς Θέρμανσης: 22 kW
- COP: 4.40-4.60
- Διαστάσεις: 1,500×1000×400 mm περίπου

Επίσης θα έχει συντελεστή απόδοσης στην ψύξη πολύ υψηλό, αν και σε αυτή την φάση δεν θα συνδεθεί με σύστημα ψύξης. EER 4.30-4.40.

Τα μεγέθη αυτά μπορούν να έχουν απόκλιση 5% περίπου των άνω ορίων.

Δηλαδή προμήθεια, μεταφορά και τοποθέτηση αντλίας ψύξης-θέρμανσης όπως ανωτέρω περιγράφεται καθώς και στις συνημμένες τεχνικές προδιαγραφές.

Στην τιμή περιλαμβάνονται όλα τα απαραίτητα υλικά (δοχείο, διακόπτες, ανώδιο, απαραίτητες σωληνώσεις σύνδεσης της αντλίας με την υπάρχουσα εγκατάσταση, σωλήνα σύνδεσης του νερού με την αντλία), σύνδεση της αντλίας με την ηλεκτρική παροχή, τα απαραίτητα υλικά του ηλεκτρικού πίνακα για την σύνδεση της αντλίας (ραγοδιακόπτης 4x40A, μικροαυτόματος 25^A και μικροϋλικά για την πλήρη και έντεχνη τοποθέτηση και παράδοση της αντλίας σε πλήρη λειτουργία. Θα υπάρχει εγγύηση καλής λειτουργίας της αντλίας από την εταιρεία μέσω του εισαγωγέα αυτής. Ελάχιστη εγγύηση τουλάχιστον τρία (3) χρόνια.

Τιμή ανά τεμάχιο (τεμ).

Ευρώ

(Αριθμητικά) : 22.000,00

(Ολογράφως) : είκοσι δυο χιλιάδες

Η Μελετήτρια

Βασιλική Καζάντζα
Αρχιτέκτων ΜηχανικόςΘεωρήθηκε
Ο Προϊστάμενος
Τ.Υ. Δήμου Δάφνης-ΥμηττούΓεώργιος Χριστόφλος
Πολιτικός Μηχανικός



ΕΛΛΗΝΙΚΗ ΔΗΜΟΚΡΑΤΙΑ
ΔΗΜΟΣ ΔΑΦΝΗΣ-ΥΜΗΤΤΟΥ
Δ/ΝΣΗ ΤΕΧΝΙΚΩΝ ΥΠΗΡΕΣΙΩΝ
ΑΡ. ΜΕΛΕΤΗΣ: 52/2023

ΤΟΠΟΣ ΕΡΓΟΥ: ΔΑΦΝΗ-ΥΜΗΤΤΟΣ

ΕΡΓΟ: “Εκσυγχρονισμός των ΚΕΠ
του Δήμου Δάφνης-
Υμηττού”

4. ΓΕΝΙΚΗ ΣΥΓΓΡΑΦΗ ΥΠΟΧΡΕΩΣΕΩΝ

ΠΙΝΑΚΑΣ ΠΕΡΙΕΧΟΜΕΝΩΝ

ΑΡΘΡΟ 1 ^ο	ΑΝΤΙΚΕΙΜΕΝΟ	2
ΑΡΘΡΟ 2 ^ο	ΔΙΑΤΑΞΕΙΣ ΠΟΥ ΙΣΧΥΟΥΝ	2
ΑΡΘΡΟ 3 ^ο	ΜΕΛΕΤΗ ΣΥΜΒΑΤΙΚΩΝ ΣΤΟΙΧΕΙΩΝ ΤΗΣ ΕΡΓΟΛΑΒΙΑΣ ΚΑΙ ΤΩΝ ΣΥΝΘΗΚΩΝ ΚΑΤΑΣΚΕΥΗΣ ΤΟΥ ΕΡΓΟΥ	4
ΑΡΘΡΟ 4 ^ο	ΠΡΟΘΕΣΜΙΑ ΕΚΤΕΛΕΣΗΣ ΕΡΓΟΥ - ΠΟΙΝΙΚΕΣ ΡΗΤΡΕΣ ΧΡΟΝΟΔΙΑΓΡΑΜΜΑ	4
ΑΡΘΡΟ 5 ^ο	ΕΡΓΟΛΑΒΙΚΟ ΠΟΣΟΣΤΟ.....	4
ΑΡΘΡΟ 6 ^ο	ΕΠΙΒΑΡΥΝΣΕΙΣ ΠΛΗΡΩΜΩΝ ΑΝΑΔΟΧΟΥ	5
ΑΡΘΡΟ 7 ^ο	ΤΡΟΠΟΣ ΕΠΙΜΕΤΡΗΣΗΣ ΕΡΓΑΣΙΩΝ	5
ΑΡΘΡΟ 8 ^ο	ΠΕΡΙΕΧΟΜΕΝΑ ΣΥΜΒΑΤΙΚΩΝ ΤΙΜΩΝ ΜΟΝΑΔΟΣ ΚΑΙ ΔΑΠΑΝΕΣ ΠΟΥ ΒΑΡΥΝΟΥΝ ΤΟΝ ΑΝΑΔΟΧΟ.....	5
ΑΡΘΡΟ 9 ^ο	ΑΣΦΑΛΙΣΗ ΠΡΟΣΩΠΙΚΟΥ	6
ΑΡΘΡΟ 10 ^ο	ΜΕΤΡΑ ΑΣΦΑΛΕΙΑΣ.....	6
ΑΡΘΡΟ 11 ^ο	ΚΑΘΑΡΙΣΜΟΣ ΕΡΓΟΤΑΞΙΟΥ - ΚΑΤΑΣΚΕΥΩΝ ΚΑΙ ΕΓΚΑΤΑΣΤΑΣΕΩΝ.....	6
ΑΡΘΡΟ 12 ^ο	ΠΡΟΣΑΡΜΟΓΗ ΚΑΙ ΣΥΜΠΛΗΡΩΣΗ ΜΕΛΕΤΗΣ ΤΟΥ ΕΡΓΟΥ	7
ΑΡΘΡΟ 13 ^ο	ΠΡΟΕΛΕΥΣΗ ΥΛΙΚΩΝ ΚΑΙ ΠΡΟΪΟΝΤΩΝ.....	7
ΑΡΘΡΟ 14 ^ο	ΥΛΙΚΑ ΤΟΥ ΚΥΡΙΟΥ ΤΟΥ ΕΡΓΟΥ - ΠΡΟΣΩΡΙΝΕΣ ΕΓΚΑΤΑΣΤΑΣΕΙΣ.....	7
ΑΡΘΡΟ 15 ^ο	ΥΠΟΧΡΕΩΣΕΙΣ ΑΝΑΔΟΧΟΥ.....	8
ΑΡΘΡΟ 16 ^ο	ΔΟΚΙΜΕΣ ΕΓΚΑΤΑΣΤΑΣΕΩΝ.....	8

ΓΕΝΙΚΗ ΣΥΓΓΡΑΦΗ ΥΠΟΧΡΕΩΣΕΩΝ

ΑΡΘΡΟ 1^ο ΑΝΤΙΚΕΙΜΕΝΟ

- 1.1. Στο παρόν τεύχος της Γενικής Συγγραφής Υποχρεώσεων (Γ.Σ.Υ.) διατυπώνονται οι γενικοί συμβατικοί όροι, σύμφωνα με τους οποίους και σε συνδυασμό και με τους όρους των λοιπών τευχών και στοιχείων της μελέτης που αναφέρονται στη Διακήρυξη Δημοπρασίας, θα εκτελεστούν οι εργασίες της παρούσας εργολαβίας.
- 1.2. Αντικείμενο της παρούσας εργολαβίας είναι η εκτέλεση και πλήρης ολοκλήρωση (με παράδοσή τους σε πλήρη και ασφαλή λειτουργία) από τον ανάδοχο του συνόλου των εργασιών που απαιτούνται για την εκτέλεση του έργου “Εκσυγχρονισμός των ΚΕΠ του Δήμου Δάφνης-Υμηττού” στην Δ.Κ. Υμηττού και στην Δ.Κ. Δάφνης.
- 1.3. Οι όροι της παρούσας Γενικής Συγγραφής Υποχρεώσεων εφαρμόζονται κατά το μέρος που αφορούν την παρούσα εργολαβία.
- 1.4. Τα είδη και οι ποσότητες των εργασιών που πρόκειται να εκτελεσθούν περιέχονται στον Προϋπολογισμό Μελέτης, περιγράφονται στην Τεχνική Περιγραφή, τα σχέδια της Μελέτης καθώς και τα υπόλοιπα συμβατικά τεύχη του έργου.
- 1.5. Συμβατικές τιμές μονάδας εργασιών είναι οι τιμές μονάδας του Περιγραφικού Τιμολογίου Μελέτης Έργων (Οικοδομικών και Ηλεκτρομηχανολογικών Έργων), όπως αυτές θα διαμορφωθούν μετά την εφαρμογή των ποσοστών έκπτωσης ανά «ομάδα» εργασιών που θα προσφέρει ο Ανάδοχος του έργου.
- 1.6. Αρχικό συμβατικό αντικείμενο της εργολαβίας είναι το συνολικό ποσό (Σπ) του Προϋπολογισμού της Μελέτης (συμπεριλαμβανομένων των γενικών εξόδων και εργολαβικού οφέλους), μειωμένο κατά την έκπτωση της δημοπρασίας και αυξημένο κατά το κονδύλιο των απροβλέπτων δαπανών της μελέτης, την δαπάνη αναθεώρησης και την δαπάνη Φ.Π.Α. όπως θα προκύψουν μετά τον επανυπολογισμό τους κατά την υπογραφή της σύμβασης σύμφωνα με τη παρ. 4 του άρθρου 135 του Ν.4412/2016 όπως τροποποιήθηκε και ισχύει.

ΑΡΘΡΟ 2^ο ΔΙΑΤΑΞΕΙΣ ΠΟΥ ΙΣΧΥΟΥΝ

- 2.1. Για τη δημοπράτηση του έργου, την εκτέλεση της σύμβασης και την κατασκευή του, εφαρμόζονται οι διατάξεις των παρακάτω νομοθετημάτων (ενδεικτικά και όχι περιοριστικά) όπως αυτά ισχύουν κάθε φορά:

- Ο Ν.4412/2016 (ΦΕΚ Α 147/08-08-2016) «Δημόσιες Συμβάσεις Έργων, Προμηθειών και Υπηρεσιών (προσαρμογή στις Οδηγίες 2014/24/ΕΕ και 2014/25/ΕΕ», όπως αυτός τροποποιήθηκε και ισχύει, έχουν πλήρη εφαρμογή στο παρόν έργο, άσχετα με το εάν γίνεται ή όχι αναφορά τους στα άρθρα της παρούσας.
Οι διατάξεις του Ν.4412/2016 ισχύουν όπως αυτές τροποποιήθηκαν σύμφωνα με τις διατάξεις του Ν.4782/2021(ΦΕΚ Α 36/09-03-2021) «Εκσυγχρονισμός, απλοποίηση και αναμόρφωση του ρυθμιστικού πλαισίου των δημοσίων συμβάσεων, ειδικότερες ρυθμίσεις προμηθειών στους τομείς της άμυνας και της ασφάλειας και άλλες διατάξεις για την ανάπτυξη, τις υποδομές και την υγεία», όπου δε αναφέρεται στο παρόν τεύχος ο Ν.4412/2016 εννοείται ότι αυτός ισχύει όπως τροποποιήθηκε έστω και εάν αυτό δεν αναγράφεται.
- Ο Κανονισμός Περιγραφικών Τιμολογίων Εργασιών για Δημόσιες Συμβάσεις Έργων σε εφαρμογή του άρθρου 53 παρ. 7.ζ του Ν. 4412/1016 όπως τροποποιήθηκε και ισχύει, που εγκρίθηκε με την Αριθ. ΔΝΣγ/οικ.35577/ΦΝ 466 (ΦΕΚ Β' 1746/19-05-2017) απόφαση του Υπουργείου Υποδομών και Μεταφορών.
- Το άρθρο 54 του Ν.4412/2016 «Τεχνικές Προδιαγραφές (άρθρο 42 της Οδηγίας 2014/24/ΕΕ) » όπως τροποποιήθηκε και ισχύει.
- Οι Ελληνικές Τεχνικές Προδιαγραφές (ΕΤΕΠ) όπως αυτές έχουν εγκριθεί με την υπ' αριθ. ΔΙΠΑΔ/ΟΙΚ/273/17-7-2012 Απόφαση του Αναπληρωτή Υπουργού Ανάπτυξης, Ανταγωνιστικότητας, Υποδομών, Μεταφορών & Δικτύων (ΦΕΚ 2221 Β / 30-7-2012), σε συνδυασμό με την Υπουργική απόφαση Δ22/4193/2019 «Έγκριση εβδομήντα (70) Ελληνικών Τεχνικών Προδιαγραφών (ΕΤΕΠ), με υποχρεωτική εφαρμογή σε όλα τα Δημόσια Έργα και Μελέτες» που δημοσιεύτηκε στο ΦΕΚ 4607 Β/13.12.2019, σύμφωνα με την οποία εγκρίθηκαν εβδομήντα (70) Ελληνικές Τεχνικές Προδιαγραφές (ΕΤΕΠ), με υποχρεωτική εφαρμογή σε όλα τα Δημόσια Έργα και Μελέτες. Οι εξήντα οκτώ (68) από τις προαναφερόμενες εβδομήντα (70) Ελληνικές Τεχνικές Προδιαγραφές (ΕΤΕΠ) αντικαθιστούν την 1η έκδοση αντίστοιχων ΕΤΕΠ που με τις ΔΙΠΑΔ/οικ/469/23.9.2013/ΦΕΚ2542/Β'/10.10.2013, ΔΙΠΑΔ/οικ.628/7.10.2014/ΦΕΚ828/Β'/21.10.2014, ΔΙΠΑΔ/οικ.667/30.10.2014 /ΦΕΚ3068/Β'/14.11.2014 και ΔΚΠ/οικ.1211/01.08.2016/ΦΕΚ2524/Β'/16.08.2016) υπουργικές αποφάσεις τέθηκαν σε αναστολή εφαρμογής λόγω της αναγκαιότητας αναθεώρησης/επικαιροποίησής τους. Οι δύο (2) από τις προαναφερόμενες εβδομήντα (70) Ελληνικές Τεχνικές Προδιαγραφές (ΕΤΕΠ) αυτές με α/α 21 και 24 αποτελούν νέες ΕΤΕΠ.
- Για οποιοδήποτε υλικό, τρόπο εκτέλεσης εργασιών, ποιοτικό έλεγχο (διαδικασίες/μεθόδους/δοκιμές, δειγματοληψίες κλπ.) που προβλέπονται στο έργο και δεν καλύπτονται από τις Ελληνικές Τεχνικές Προδιαγραφές (ΕΤΕΠ), θα εφαρμόζονται τα «Ευρωπαϊκά Πρότυπα» (ΕΤ) που έχουν εγκριθεί από την Ευρωπαϊκή Επιτροπή Τυποποίησης (CEN) ή από την Ευρωπαϊκή Επιτροπή Ηλεκτρονικής Τυποποίησης (CENELEC) ως «Ευρωπαϊκά Πρότυπα CEN» ή ως «Κείμενα εναρμόνισης (HD) σύμφωνα με τους κοινούς κανόνες των οργανισμών αυτών.

- Οι προδιαγραφές ΕΛΟΤ (Ελληνικού Οργανισμού Τυποποίησης) και σε συμπλήρωση αυτών οι Προδιαγραφές ISO (International Standard's Organization), οι Γερμανικοί Κανονισμοί (DIN) και οι Αμερικανικές Προδιαγραφές (A.S.T.M και A.A.S.H.O).
- Οι σε εκτέλεση των ανωτέρω διατάξεων εκδοθείσες κανονιστικές πράξεις, καθώς και λοιπές διατάξεις που αναφέρονται ρητά ή απορρέουν από τα οριζόμενα στα συμβατικά τεύχη της παρούσας εργολαβίας και γενικότερα κάθε διάταξη (Νόμος, Π.Δ., Υ.Α.) και ερμηνευτική εγκύκλιος που διέπει την ανάθεση και εκτέλεση του έργου της παρούσας σύμβασης, έστω και αν δεν αναφέρονται ρητά παραπάνω.
-

ΑΡΘΡΟ 3^ο ΜΕΛΕΤΗ ΣΥΜΒΑΤΙΚΩΝ ΣΤΟΙΧΕΙΩΝ ΤΗΣ ΕΡΓΟΛΑΒΙΑΣ ΚΑΙ ΤΩΝ ΣΥΝΘΗΚΩΝ ΚΑΤΑΣΚΕΥΗΣ ΤΟΥ ΕΡΓΟΥ

- 3.1. Η συμμετοχή στη δημοπρασία με την υποβολή προσφοράς αποτελεί αμάχητο τεκμήριο ότι ο ανάδοχος:
1. Έχει επισκεφθεί και ελέγξει την τοποθεσία την διαμόρφωση και την φύση του έργου και έχει λάβει πλήρη γνώση των γενικών ειδικών και τοπικών συνθηκών κατασκευής του.
 2. Έχει μελετήσει με κάθε προσοχή τα σχέδια της εγκεκριμένης μελέτης εφαρμογής και τα τεύχη μελέτης και δημοπράτησης του έργου και ότι θα συμμορφωθεί απόλυτα με αυτά για την εκτέλεση των εργασιών κατασκευής του.
 3. Αναλαμβάνει να εκτελέσει όλες τις υποχρεώσεις του που απορρέουν από τις παραπάνω ειδικές συνθήκες και όρους κατασκευής του έργου και ότι δεν απαλλάσσεται από την ευθύνη που έχει για την πλήρη συμμόρφωση του προς τις συμβατικές του υποχρεώσεις, αν παρέλειψε να ενημερωθεί με κάθε δυνατή λεπτομέρεια, ή να ζητήσει κάθε πληροφορία, που έχει σχέση με την μελέτη των συνθηκών κατασκευής του έργου γενικά.

ΑΡΘΡΟ 4^ο ΠΡΟΘΕΣΜΙΑ ΕΚΤΕΛΕΣΗΣ ΕΡΓΟΥ-ΠΟΙΝΙΚΕΣ ΡΗΤΡΕΣ ΧΡΟΝΟΔΙΑΓΡΑΜΜΑ

- 4.1. Σχετικά με την προθεσμία εκτέλεσης του έργου (ολική προθεσμία και τυχόν τμηματικές προθεσμίες), τις προβλεπόμενες ποινικές ρήτρες και το χρονοδιάγραμμα εκτέλεσης των εργασιών ισχύουν όσα ορίζονται στην Ειδική Συγγραφή Υποχρεώσεων (Ε.Σ.Υ.) καθώς και στη Διακήρυξη Δημοπρασίας.

ΑΡΘΡΟ 5^ο ΕΡΓΟΛΑΒΙΚΟ ΠΟΣΟΣΤΟ

- 5.1. Το ποσοστό γενικών εξόδων και οφέλους του αναδόχου (εργολαβικό ποσοστό) επί της αξίας των εργασιών που προκύπτει με βάση τις συμβατικές τιμές μονάδας εργασιών και τις τυχόν τιμές μονάδας νέων εργασιών ορίζεται στην Ειδική

- Συγγραφή Υποχρεώσεων (Ε.Σ.Υ.).
- 5.2. Για το εργολαβικό ποσοστό επί της δαπάνης των απολογιστικών εργασιών εφαρμόζεται το άρθρο 154 του Ν.4412/2016 όπως τροποποιήθηκε και ισχύει.

ΑΡΘΡΟ 6^ο ΕΠΙΒΑΡΥΝΣΕΙΣ ΠΛΗΡΩΜΩΝ ΑΝΑΔΟΧΟΥ

- 6.1. Οι πληρωμές του αναδόχου υπόκεινται στις επιβαρύνσεις που ορίζονται στην Ειδική Συγγραφή Υποχρεώσεων (Ε.Σ.Υ.) και στη Διακήρυξη Δημοπρασίας.
- 6.2. Σε κάθε λογαριασμό ο ανάδοχος πρέπει να επισυνάπτει τα απαιτούμενα δικαιολογητικά όπως αυτά απαιτούνται κάθε φορά.
- 6.3. Ο ανάδοχος είναι υποχρεωμένος να κάνει την αναγγελία του έργου στο ΙΚΑ και να καταβάλει αν χρειαστεί την προκαταβολή ασφαλιστικών εισφορών.

ΑΡΘΡΟ 7^ο ΤΡΟΠΟΣ ΕΠΙΜΕΤΡΗΣΗΣ ΕΡΓΑΣΙΩΝ

- 7.1. Ο τρόπος επιμέτρησης των διαφόρων ειδών εργασιών θα γίνει σύμφωνα με όσα ορίζονται στο άρθρο 151 του Ν.4412/2016 όπως τροποποιήθηκε και ισχύει, καθώς στα σχετικά άρθρα του συμβατικού Τιμολογίου της Μελέτης και των εγκεκριμένων από το Υ.Δ.Ε. ή Υ.ΠΕ.ΧΩ.Δ.Ε. ή Υ.ΠΕ.Κ.Α. αναλυτικών τιμολογίων, αναλύσεων τιμών και περιγραφικών τιμολογίων, των αντιστοιχών με τις διάφορες κατηγορίες εργασιών του παρόντος έργου, όπως αυτά ισχύουν κάθε φορά, σε συνδυασμό και με τους όρους των λοιπών συμβατικών τευχών.
- 7.2. Για τις εργασίες που τυχόν δεν ορίζεται τρόπος επιμέτρησης σύμφωνα με τα παραπάνω, επιμετρούνται οι πραγματικές διαστάσεις και ποσότητες και δεν λαμβάνονται υπ' όψη τα τυχόν έθιμα ή συνήθειες έστω και γενικά παραδεκτά.
- 7.3. Σε περίπτωση που ο ανάδοχος εκτελέσει, χωρίς έγκριση, ορισμένες εργασίες με διαστάσεις μεγαλύτερες των συμβατικών, τότε οι επί πλέον ποσότητες που θα προκύψουν δεν επιμετρούνται, έστω και αν αυτές βελτιώνουν το έργο. Αντίθετα, αν ο ανάδοχος εκτελέσει ορισμένες εργασίες με διαστάσεις μικρότερες των συμβατικών, τότε επιμετρούνται οι ποσότητες που πράγματι εκτελέστηκαν χωρίς να αποκλείεται εφαρμογή των διατάξεων για κακοτεχνία.

ΑΡΘΡΟ 8^ο ΠΕΡΙΕΧΟΜΕΝΑ ΣΥΜΒΑΤΙΚΩΝ ΤΙΜΩΝ ΜΟΝΑΔΟΣ ΚΑΙ ΔΑΠΑΝΕΣ ΠΟΥ ΒΑΡΥΝΟΥΝ ΤΟΝ ΑΝΑΔΟΧΟ

- 8.1. Οι συμβατικές τιμές μονάδας αναφέρονται σε εργασίες πλήρως περαιωμένες σύμφωνα με τους όρους των συμβατικών τευχών και σχεδίων εργολαβίας.
- 8.2. Οι συμβατικές τιμές μονάδας εργασιών, αυξημένες κατά το ποσοστό γενικών εξόδων και οφέλους του αναδόχου (εργολαβικό ποσοστό) που ισχύει για την εργολαβία αυτή, περιλαμβάνουν όλες τις δαπάνες που χρειάζονται για την πλήρη και έντεχνη εκτέλεση των εργασιών, καλύπτουν όλες τις άμεσες ή έμμεσες δαπάνες του αναδόχου και αποτελούν πλήρη αποζημίωσή του για την, σύμφωνα με τα παραπάνω, εκτέλεση των εργασιών, πλην της δαπάνης που προκύπτει από την εφαρμογή των διατάξεων που ισχύουν για την αναθεώρηση τιμών.
- 8.3. Στις συμβατικές τιμές μονάδας εργασιών και το εργολαβικό ποσοστό περιλαμβάνονται όλες οι επιβαρύνσεις και ειδικές δαπάνες του αναδόχου που αναφέρονται σε όλα τα συμβατικά τεύχη της εργολαβίας.

ΑΡΘΡΟ 9^ο ΑΣΦΑΛΙΣΗ ΠΡΟΣΩΠΙΚΟΥ

- 9.1. Ο ανάδοχος έχει την υποχρέωση να ασφαλίζει το εργατοτεχνικό και λοιπό προσωπικό του που απασχολείται στο εργοτάξιο του έργου, στους Ασφαλιστικούς Οργανισμούς κύριας ή και επικουρικής ασφάλισης όπου αυτό προβλέπεται, σύμφωνα με τις ισχύουσες διατάξεις. Εάν το προσωπικό του αναδόχου δεν υπάγεται στις διατάξεις αυτές, ο ανάδοχος υποχρεούται να το ασφαλίζει κατά ατυχημάτων σε Ασφαλιστικές Εταιρείες αναγνωρισμένες από το Κράτος.

ΑΡΘΡΟ 10^ο ΜΕΤΡΑ ΑΣΦΑΛΕΙΑΣ

- 10.1. Ο ανάδοχος έχει την υποχρέωση για την τήρηση των διατάξεων της εργατικής νομοθεσίας, των διατάξεων και κανονισμών για την πρόληψη ατυχημάτων στο προσωπικό του, ή στο προσωπικό του φορέα του έργου, ή σε οποιονδήποτε τρίτο, ώστε να εξαλείφονται ή να ελαχιστοποιούνται οι κίνδυνοι ατυχημάτων ή επαγγελματικών ασθενειών κατά την φάση κατασκευής του έργου.
- 10.2. Αναλυτικά οι υποχρεώσεις του Αναδόχου περιγράφονται σε αντίστοιχο άρθρο της Ειδικής Συγγραφής Υποχρεώσεων (Ε.Σ.Υ).

ΑΡΘΡΟ 11^ο ΚΑΘΑΡΙΣΜΟΣ ΕΡΓΟΤΑΞΙΟΥ-ΚΑΤΑΣΚΕΥΩΝ ΚΑΙ ΕΓΚΑΤΑΣΤΑΣΕΩΝ

- 11.1. Ο ανάδοχος έχει την υποχρέωση με δικές του δαπάνες και ευθύνη - πριν από την παράδοση για χρήση κάθε τμήματος του έργου καθώς και μετά την αποπεράτωση ολοκλήρου του έργου, αλλά πριν από τη λήξη της συνολικής προθεσμίας αποπεράτωσης αυτού, να αφαιρέσει και απομακρύνει από τους χώρους κάθε τμήματος του έργου, από τους ακάλυπτους χώρους, από τους γύρω χώρους και γενικά από το εργοτάξιο τα υλικά που περίσσεψαν (χρήσιμα ή άχρηστα), τα απορρίμματα (μπάζα), τα ικριώματα, τα εργαλεία, τα μηχανήματα και τις προσωρινές εγκαταστάσεις αυτών, τις προσωρινές εγκαταστάσεις του έργου, τα περιφράγματα του εργοταξίου, τις προστατευτικές κατασκευές που έγιναν για οποιοδήποτε λόγο και που κατά τη κρίση της Διευθύνουσας Υπηρεσίας δεν χρειάζονται πλέον και γενικά να απομακρύνει κάθε βοηθητικό έργο, εγκατάσταση, κατασκευή κλπ που κατά την κρίση της Διευθύνουσας Υπηρεσίας είναι άχρηστη ή επιζήμια για την λειτουργία του έργου, να ισοπεδώσει τους χώρους που είχαν εγκατασταθεί ή αποτεθεί όλα τα παραπάνω, να παραδώσει καθαρούς όλους τους χώρους του έργου, τους ακάλυπτους χώρους, τους γύρω χώρους και το εργοτάξιο γενικά και να μεριμνήσει για ότι χρειάζεται προκειμένου το έργο να παραδοθεί έτσι ώστε να μπορεί να λειτουργήσει κανονικά και απρόσκοπτα.
- 11.2. Οι υποχρεώσεις του αναδόχου που αναφέρονται στην προηγούμενη παράγραφο του άρθρου αυτού περιλαμβάνονται στο αντικείμενο της εργολαβίας και πρέπει να εκπληρωθούν μέσα στις συμβατικές προθεσμίες του έργου.

ΑΡΘΡΟ 12° ΠΡΟΣΑΡΜΟΓΗ ΚΑΙ ΣΥΜΠΛΗΡΩΣΗ ΜΕΛΕΤΗΣ ΤΟΥ ΕΡΓΟΥ

- 12.1 Επιτρέπεται η τροποποίηση της εγκεκριμένης μελέτης, κατά την διάρκεια εκτέλεσης του έργου, για την διόρθωση σφαλμάτων της ή τη συμπλήρωση ελλείψεων της ή για λόγους που υπαγορεύονται από απρόβλεπτες περιστάσεις, σύμφωνα τις διατάξεις του άρθρου 31 του Ν.3316/2005 (ΦΕΚ Α'/42/2005).

ΑΡΘΡΟ 13° ΠΡΟΕΛΕΥΣΗ ΥΛΙΚΩΝ ΚΑΙ ΠΡΟΪΟΝΤΩΝ

- 13.1 Ο ανάδοχος υποχρεούται να προμηθεύσει τα απαραίτητα για το έργο υλικά που δεν προέρχονται από το εμπόριο από τις θέσεις που ορίζονται από τη σύμβαση. Εάν εκ των πραγμάτων προκύπτει αδυναμία χρησιμοποίησης ολικά ή μερικά των πηγών λήψεως υλικών που αναφέρονται στη σύμβαση, ο ανάδοχος υποχρεούται να βρει και να προτείνει άλλες πηγές αυτών. Η χρήση των πηγών αυτών γίνεται μετά από έγκριση της Επίβλεψης των τιμών μονάδος των νέων εργασιών για τυχόν επί πλέον ή έλαττον δαπάνες. Ο ανάδοχος υποχρεούται να συμμορφωθεί πλήρως με τον τρόπο αυτό εγκρίσεως της Υπηρεσίας.
- 13.2 Τα υλικά πρέπει να είναι αρίστης ποιότητας και να πληρούν τους όρους των αντιστοιχών τεχνικών προδιαγραφών.
- 13.3 Τα απαιτούμενα δείγματα και περιγραφικά στοιχεία θα λαμβάνονται έγκαιρα πριν από τη χρήση τους και θα εξετάζονται από την Υπηρεσία.
- 13.4 Τα έξοδα λήψεως, συσκευασίας, μεταφοράς και εργαστηριακής εξετάσεως βαρύνουν τον ανάδοχο του έργου.

ΑΡΘΡΟ 14° ΥΛΙΚΑ ΤΟΥ ΚΥΡΙΟΥ ΤΟΥ ΕΡΓΟΥ- ΠΡΟΣΩΡΙΝΕΣ ΕΓΚΑΤΑΣΤΑΣΕΙΣ

- 14.1. Ο ανάδοχος έχει την υποχρέωση, με δικές του δαπάνες και ευθύνη, να φυλάσσει τα υλικά, μηχανήματα, εργαλεία κλπ που θα παραδοθούν σ' αυτόν από τον κύριο του έργου για ενσωμάτωση ή χρήση.
- 14.2. Ο ανάδοχος έχει την υποχρέωση, με δικές του δαπάνες και ευθύνη και σύμφωνα με τις υποδείξεις της Διευθύνουσας Υπηρεσίας, να μεριμνήσει για την κατασκευή όλων των προσωρινών εγκαταστάσεων που χρειάζονται για την εκτέλεση των εργασιών της εργολαβίας σε θέσεις επιτρεπόμενες από τις αρμόδιες κατά περίπτωση Αρχές. Οι προσωρινές εγκαταστάσεις αυτές είναι:
- α) Υπόστεγα αποθήκευσης, θάλαμοι διαμονής και αφοδευτήρια προσωπικού, γραφεία, εργαστήρια κλπ.
 - β) Τα απαιτούμενα γραφεία για το προσωπικό της Επίβλεψης τη Υπηρεσίας που πρέπει να διαθέτουν τις στοιχειώδεις ανέσεις για την απρόσκοπτη λειτουργία και την υγιεινή διαβίωση, δηλαδή επίπλωση, όργανα μέτρησης, φωτισμό, θέρμανση, ύδρευση, τηλεφωνική σύνδεση, αφοδευτήριο κλπ.

ΑΡΘΡΟ 15^ο ΥΠΟΧΡΕΩΣΕΙΣ ΑΝΑΔΟΧΟΥ

- 15.1. Ο ανάδοχος έχει την υποχρέωση, με δικές του δαπάνες και ευθύνη και σύμφωνα με τις υποδείξεις της Διευθύνουσας Υπηρεσίας, να μεριμνήσει για την:
- α) λήψη και εκτόπωση καταλλήλων φωτογραφιών κατά τις ενδιαφέρουσες φάσεις εκτέλεσης του έργου .
 - β) κατασκευή, γραφή και τοποθέτηση πινακίδων ενδεικτικών του εκτελούμενου έργου.
 - γ) προσωρινή κατασκευή δρόμων προσπέλασης μέσα στο χώρο του έργου για την διευκόλυνση της εκτέλεσης των εργασιών.
- 15.2. Ο ανάδοχος έχει την υποχρέωση, με δικές του δαπάνες και ευθύνη, να προσκομίσει έγκαιρα στην Διευθύνουσα Υπηρεσία όλα τα στοιχεία που χρειάζονται (έντυπα, σχέδια κλπ) για την υποβολή αιτήσεων χορήγησης, έκδοσης και τυχόν ανανέωσης οποιωνδήποτε εγκρίσεων που τυχόν απαιτηθούν από οιαδήποτε Δημόσιο Φορέα. Τα έξοδα για τέλη, εισφορές, παράβολα, τέλη χαρτοσήμου, προκαταβολές, εγγυήσεις και λοιπές επιβαρύνσεις που χρειάζονται για τις παροχές, συνδέσεις, εγκρίσεις και άδειες της παραγράφου αυτής βαρύνουν τον κύριο του έργου.
- 15.3. Στην περίπτωση κατά την οποία τα δίκτυα των παραπάνω φορέων κοινής ωφέλειας δεν φθάνουν μέχρι των ορίων του χώρου του έργου, τότε ο ανάδοχος είναι υποχρεωμένος να εκτελέσει όλες τις απαραίτητες εργασίες επέκτασης των δικτύων αυτών. Για τις εργασίες αυτές ο ανάδοχος αποζημιώνεται με βάση τις συμβατικές τιμές μονάδας εργασιών ή, αν χρειαστεί, με τιμές μονάδας νέων εργασιών.
- 15.4 Ο ανάδοχος δεν έχει καμιά υποχρέωση σχετικά με την έκδοση της οικοδομικής άδειας. Αντίθετα ο ανάδοχος είναι υποχρεωμένος, με δικές του δαπάνες και ευθύνη, να μεριμνήσει, αν χρειαστεί, για την έκδοση και τυχόν ανανέωση της άδειας κατάληψης πεζοδρομίου.

ΑΡΘΡΟ 16^ο ΔΟΚΙΜΕΣ ΕΓΚΑΤΑΣΤΑΣΕΩΝ

- 16.1. Ο ανάδοχος έχει την υποχρέωση, μετά την αποπεράτωση της κατασκευής των εγκαταστάσεων του έργου και πριν από την λήξη της συνολικής προθεσμίας αποπεράτωσης αυτού, να εκτελέσει με δικά του μέσα, όργανα και δαπάνες όλες τις δοκιμές των εγκαταστάσεων που χρειάζονται οι οποίες θα επαναλαμβάνονται μέχρι να πραγματοποιηθούν πλήρως τα αποτελέσματα που απαιτούνται, οπότε και θα συντάσσεται πρωτόκολλο δοκιμών που θα υπογράφεται από τον επιβλέποντα μηχανικό και τον ανάδοχο και θα μνημονεύεται στο πρωτόκολλο προσωρινής παραλαβής.
- 16.2. Οι δοκιμές θα εκτελούνται σύμφωνα με τους κανονισμούς που ισχύουν.
- 16.3. Ο ανάδοχος οφείλει - μετά την αποπεράτωση της κατασκευής των εγκαταστάσεων του έργου και πριν από την προσωρινή παραλαβή - να συντάξει χωρίς ιδιαίτερη αμοιβή και υποβάλει στην Διευθύνουσα Υπηρεσία πλήρεις και λεπτομερειακές οδηγίες χειρισμού, λειτουργίας και συντήρησης των εγκαταστάσεων. Επίσης ο ανάδοχος οφείλει- πριν από την παράδοση των εγκαταστάσεων - να διδάξει στο προσωπικό του κυρίου του έργου την χρήση και τον χειρισμό των εγκαταστάσεων.

Δάφνη, 01 /11/2023

Η Συντάξασα

Ο Προϊστάμενος
Τ.Υ. Δήμου Δάφνης-Υμηττού

Βασιλική Καζάντζα
Αρχιτέκτων Μηχανικός

Γεώργιος Χριστόφιλος
Πολιτικός Μηχανικός

ΕΛΛΗΝΙΚΗ ΔΗΜΟΚΡΑΤΙΑ
ΔΗΜΟΣ ΔΑΦΝΗΣ-ΥΜΗΤΤΟΥ
Δ/ΝΣΗ ΤΕΧΝΙΚΩΝ ΥΠΗΡΕΣΙΩΝ
ΑΡ. ΜΕΛΕΤΗΣ: 52/2023

ΤΟΠΟΣ ΕΡΓΟΥ: ΔΑΦΝΗ-ΥΜΗΤΤΟΣ

ΕΡΓΟ: “Εκσυγχρονισμός των ΚΕΠ
του Δήμου Δάφνης-
Υμηττού”

5. ΕΙΔΙΚΗ ΣΥΓΓΡΑΦΗ ΥΠΟΧΡΕΩΣΕΩΝ

ΠΙΝΑΚΑΣ ΠΕΡΙΕΧΟΜΕΝΩΝ

ΑΡΘΡΟ 1 ^ο	ΓΕΝΙΚΑ - ΑΝΤΙΚΕΙΜΕΝΟ ΕΙΔΙΚΗΣ ΣΥΓΓΡΑΦΗΣ ΥΠΟΧΡΕΩΣΕΩΝ.....	3
ΑΡΘΡΟ 2 ^ο	ΣΥΜΒΑΤΙΚΑ ΤΕΥΧΗ - ΤΕΧΝΙΚΕΣ ΠΡΟΔΙΑΓΡΑΦΕΣ - ΑΣΥΜΦΩΝΙΑ ΣΧΕΔΙΩΝ.....	5
ΑΡΘΡΟ 3 ^ο	ΠΕΡΙΕΧΟΜΕΝΑ ΕΡΓΟΛΑΒΙΚΟΥ ΑΝΤΑΛΛΑΓΜΑΤΟΣ	6
ΑΡΘΡΟ 4 ^ο	ΜΕΛΕΤΗ ΤΩΝ ΣΥΝΘΗΚΩΝ ΚΑΤΑΣΚΕΥΗΣ ΤΟΥ ΕΡΓΟΥ	11
ΑΡΘΡΟ 5 ^ο	ΧΡΟΝΟΔΙΑΓΡΑΜΜΑ ΚΑΤΑΣΚΕΥΗΣ ΤΟΥ ΕΡΓΟΥ - ΟΡΓΑΝΟΓΡΑΜΜΑ ΕΡΓΟΤΑΞΙΟΥ.....	11
ΑΡΘΡΟ 6 ^ο	ΠΡΟΘΕΣΜΙΕΣ ΕΚΤΕΛΕΣΗΣ ΤΟΥ ΕΡΓΟΥ.....	13
ΑΡΘΡΟ 7 ^ο	ΥΠΕΡΒΑΣΗ ΠΡΟΘΕΣΜΙΩΝ - ΠΟΙΝΙΚΕΣ ΡΗΤΡΕΣ - ΕΚΠΤΩΣΗ ΑΝΑΔΟΧΟΥ.....	14
ΑΡΘΡΟ 8 ^ο	ΑΡΤΙΟΤΗΤΑ ΤΩΝ ΚΑΤΑΣΚΕΥΩΝ.....	14
ΑΡΘΡΟ 9 ^ο	ΓΕΝΙΚΑ ΕΞΟΔΑ, ΟΦΕΛΟΣ Κ.Λ.Π. ΑΝΑΔΟΧΟΥ (ΕΡΓΟΛΑΒΙΚΑ ΠΟΣΟΣΤΑ) - ΕΠΙΒΑΡΥΝΣΕΙΣ - ΠΛΗΡΩΜΕΣ.....	15
ΑΡΘΡΟ 10 ^ο	ΚΑΝΟΝΙΣΜΟΣ ΤΙΜΩΝ ΜΟΝΑΔΟΣ ΝΕΩΝ ΕΡΓΑΣΙΩΝ.....	16
ΑΡΘΡΟ 11 ^ο	ΑΝΑΘΕΩΡΗΣΗ ΤΙΜΩΝ	17
ΑΡΘΡΟ 12 ^ο	ΤΕΛΙΚΟΣ ΛΟΓΑΡΙΑΣΜΟΣ	17
ΑΡΘΡΟ 13 ^ο	ΠΟΙΟΤΗΤΑ ΚΑΙ ΠΡΟΕΛΕΥΣΗ ΥΛΙΚΩΝ ΚΑΙ ΠΡΟΪΟΝΤΩΝ - ΔΕΙΓΜΑΤΑ ΠΡΟΣ ΕΓΚΡΙΣΗ	18
ΑΡΘΡΟ 14 ^ο	ΤΡΟΠΟΣ ΕΠΙΜΕΤΡΗΣΕΩΣ ΤΥΧΟΝ ΝΕΩΝ ΕΡΓΑΣΙΩΝ	21
ΑΡΘΡΟ 15 ^ο	ΕΡΓΑΣΙΕΣ ΕΚΤΕΛΟΥΜΕΝΕΣ ΑΠΟ ΤΗΝ ΥΠΗΡΕΣΙΑ Ή ΑΛΛΟΥΣ ΑΝΑΔΟΧΟΥΣ	21
ΑΡΘΡΟ 16 ^ο	ΗΜΕΡΟΛΟΓΙΟ ΕΡΓΟΥ - ΧΡΟΝΟΣ ΕΠΤΥΗΣΕΩΣ - ΠΑΡΑΛΑΒΕΣ.....	21
ΑΡΘΡΟ 17 ^ο	ΕΞΥΠΗΡΕΤΗΣΗ ΕΠΙΒΛΕΨΗΣ.....	22
ΑΡΘΡΟ 18 ^ο	ΝΥΚΤΕΡΙΝΗ ΚΑΙ ΥΠΕΡΩΡΙΑΚΗ ΕΡΓΑΣΙΑ – ΠΡΟΣΘΕΤΟΣ ΕΞΟΠΛΙΣΜΟΣ.....	22
ΑΡΘΡΟ 19 ^ο	ΑΠΑΙΤΟΥΜΕΝΑ ΜΕΤΡΑ ΑΣΦΑΛΕΙΑΣ ΚΑΙ ΥΓΕΙΑΣ ΣΤΟ ΕΡΓΟΤΑΞΙΟ.	23
ΑΡΘΡΟ 20 ^ο	ΠΡΟΣΑΡΜΟΓΗ ΚΑΙ ΣΥΜΠΛΗΡΩΣΗ ΜΕΛΕΤΩΝ.....	33

ΑΡΘΡΟ 21 ^ο	ΔΟΚΙΜΕΣ ΕΓΚΑΤΑΣΤΑΣΕΩΝ.....	33
ΑΡΘΡΟ 22 ^ο	ΣΧΕΔΙΑ ΥΛΟΠΟΙΗΣΗΣ ΤΟΥ ΕΡΓΟΥ (ΚΑΤΑΣΚΕΥΑΣΤΙΚΑ ΣΧΕΔΙΑ)....	34
ΑΡΘΡΟ 23 ^ο	ΑΣΦΑΛΙΣΤΙΚΕΣ ΥΠΟΧΡΕΩΣΕΙΣ ΑΝΑΔΟΧΟΥ	35
ΑΡΘΡΟ 24 ^ο	ΤΗΡΗΣΗ ΝΟΜΩΝ, ΑΣΤΥΝΟΜΙΚΩΝ ΚΑΙ ΛΟΙΠΩΝ ΔΙΑΤΑΞΕΩΝ	38
ΑΡΘΡΟ 25 ^ο	ΑΠΟΘΗΚΕΥΣΗ ΥΛΙΚΩΝ - ΥΛΙΚΑ ΚΑΙ ΕΞΟΠΛΙΣΜΟΣ - ΑΣΦΑΛΙΣΗ ΕΡΓΟΥ - ΣΗΜΑΝΣΗ - ΠΡΟΣΩΡΙΝΕΣ ΕΓΚΑΤΑΣΤΑΣΕΙΣ.....	39
ΑΡΘΡΟ 26 ^ο	ΤΕΛΙΚΟΣ ΚΑΘΑΡΙΣΜΟΣ ΕΡΓΟΤΑΞΙΩΝ, ΚΑΤΑΣΚΕΥΩΝ ΚΑΙ ΕΓΚΑΤΑΣΤΑΣΕΩΝ.....	40
ΑΡΘΡΟ 27 ^ο	ΑΝΤΙΠΡΟΣΩΠΕΥΣΗ ΚΑΙ ΠΡΟΣΩΠΙΚΟ ΑΝΑΔΟΧΟΥ - ΜΕΤΡΑ ΑΣΦΑΛΕΙΑΣ - ΥΠΕΥΘΥΝΟΤΗΤΑ Κ.Λ.Π.	40
ΑΡΘΡΟ 28 ^ο	ΕΡΓΑΣΤΗΡΙΑΚΕΣ ΔΟΚΙΜΕΣ - ΕΛΕΓΧΟΙ ΚΑΤΑΣΚΕΥΗΣ	42
ΑΡΘΡΟ 29 ^ο	ΓΕΝΙΚΕΣ ΥΠΟΧΡΕΩΣΕΙΣ ΑΝΑΔΟΧΟΥ	42
ΑΡΘΡΟ 30 ^ο	ΧΡΗΣΗ ΥΛΙΚΩΝ, ΜΕΘΟΔΩΝ Κ.Λ.Π. ΠΟΥ ΚΑΛΥΠΤΟΝΤΑΙ ΑΠΟ ΔΙΠΛΩΜΑΤΑ ΕΥΡΕΣΙΤΕΧΝΙΑΣ.....	44
ΑΡΘΡΟ 31 ^ο	ΒΛΑΒΕΣ - ΑΝΑΓΝΩΡΙΣΗ ΑΠΟΖΗΜΙΩΣΕΩΝ	44
ΑΡΘΡΟ 32 ^ο	ΔΙΚΑΙΩΜΑ ΤΗΣ ΕΠΙΒΛΕΨΗΣ ΝΑ ΣΥΜΠΛΗΡΩΝΕΙ ΠΑΡΑΛΕΙΨΕΙΣ ΤΟΥ ΑΝΑΔΟΧΟΥ	44
ΑΡΘΡΟ 33 ^ο	ΥΠΟΧΡΕΩΣΕΙΣ ΤΟΥ ΑΝΑΔΟΧΟΥ ΓΙΑ ΤΗΝ ΠΕΡΙΠΤΩΣΗ ΑΤΥΧΗΜΑΤΟΣ	45
ΑΡΘΡΟ 34 ^ο	ΑΡΧΑΙΟΤΗΤΕΣ ΚΑΙ ΑΛΛΑ ΕΥΡΗΜΑΤΑ.....	45
ΑΡΘΡΟ 35 ^ο	ΜΕΤΡΑ ΓΙΑ ΤΗΝ ΠΡΟΣΤΑΣΙΑ ΤΩΝ ΕΓΚΑΤΑΣΤΑΣΕΩΝ ΤΩΝ ΟΚΩ ΚΛΠ.	46
ΑΡΘΡΟ 36 ^ο	ΔΙΑΤΑΞΕΙΣ ΠΟΥ ΙΣΧΥΟΥΝ.....	46

ΕΙΔΙΚΗ ΣΥΓΓΡΑΦΗ ΥΠΟΧΡΕΩΣΕΩΝ

ΑΡΘΡΟ 1^ο ΓΕΝΙΚΑ-ΑΝΤΙΚΕΙΜΕΝΟ ΕΙΔΙΚΗΣ ΣΥΓΓΡΑΦΗΣ ΥΠΟΧΡΕΩΣΕΩΝ

- 1.1 Στο παρόν τεύχος της Ειδικής Συγγραφής Υποχρεώσεων (Ε.Σ.Υ.) διατυπώνονται οι όροι και οι απαιτήσεις σύμφωνα με τους οποίους θα εκτελεσθούν όλες οι απαιτούμενες εργασίες, σύμφωνα με τις εγκεκριμένες μελέτες και τις έγγραφες οδηγίες και διευκρινήσεις της Επίβλεψης που θα δοθούν στον Ανάδοχο κατά την διάρκεια κατασκευής του έργου, για την πλήρη ολοκλήρωση (με παράδοσή τους σε πλήρη και ασφαλή λειτουργία) από τον Ανάδοχο του συνόλου των εργασιών που απαιτούνται για την εκτέλεση του έργου “Εκσυγχρονισμός των ΚΕΠ του Δήμου Δάφνης-Υμηττού” στη Δ.Κ. Υμηττού και στη Δ.Κ. Δάφνης.
- 1.2 Όλες οι διατάξεις του Ν.4412/2016 (ΦΕΚ Α 147/08-08-2016) «Δημόσιες Συμβάσεις Έργων, Προμηθειών και Υπηρεσιών (προσαρμογή στις Οδηγίες 2014/24/ΕΕ και 2014/25/ΕΕ» όπως τροποποιήθηκε και ισχύει, έχουν πλήρη εφαρμογή στο παρόν έργο, άσχετα με το εάν γίνεται ή όχι αναφορά τους στα άρθρα της παρούσας. Σε κάθε περίπτωση αντίφασης μεταξύ των όρων της παρούσης Ε.Σ.Υ. και των διατάξεων του Ν.4412/2016 όπως τροποποιήθηκε και ισχύει, υπερισχύουν οι διατάξεις του νόμου.
Οι διατάξεις του Ν.4412/2016 ισχύουν όπως αυτές τροποποιήθηκαν σύμφωνα με τις διατάξεις του Ν.4782/2021(ΦΕΚ Α 36/09-03-2021) «Εκσυγχρονισμός, απλοποίηση και αναμόρφωση του ρυθμιστικού πλαισίου των δημοσίων συμβάσεων, ειδικότερες ρυθμίσεις προμηθειών στους τομείς της άμυνας και της ασφάλειας και άλλες διατάξεις για την ανάπτυξη, τις υποδομές και την υγεία», όπου δε αναφέρεται στο παρόν τεύχος ο Ν.4412/2016 εννοείται ότι αυτός ισχύει όπως τροποποιήθηκε έστω και εάν αυτό δεν αναγράφεται.
- 1.3 Συμβατικές τιμές μονάδας εργασιών είναι οι τιμές μονάδας του Περιγραφικού Τιμολογίου Έργων, όπως αυτές θα διαμορφωθούν μετά την εφαρμογή των ποσοστών έκπτωσης ανά «ομάδα» εργασιών, που θα προσφέρει ο Ανάδοχος του έργου.
- 1.4 Τα είδη και οι ποσότητες των εργασιών που πρόκειται να εκτελεσθούν περιέχονται στον Προϋπολογισμό της Μελέτης, περιγράφονται στην Τεχνική Περιγραφή, τα σχέδια της Μελέτης καθώς και τα υπόλοιπα συμβατικά τα τεύχη του έργου.

- 1.5 Αρχικό συμβατικό αντικείμενο της εργολαβίας είναι το συνολικό ποσό του Προϋπολογισμού της Μελέτης (συμπεριλαμβανομένων των γενικών εξόδων και εργολαβικού οφέλους), μειωμένο κατά την έκπτωση της δημοπρασίας και αυξημένο κατά το κονδύλιο των απροβλέπτων δαπανών της μελέτης, την δαπάνη αναθεώρησης και την δαπάνη Φ.Π.Α. όπως θα προκύψουν μετά τον επαναυπολογισμό τους κατά την υπογραφή της σύμβασης σύμφωνα με τη παρ. 4 του άρθρου 135 του Ν.4412/2016 όπως τροποποιήθηκε και ισχύει.
- 1.6 Η συμμετοχή στην δημοπρασία με την υποβολή της προσφοράς αποτελεί αμάχητο τεκμήριο, ότι ο Ανάδοχος αποδέχεται ότι έχει μελετήσει και διερευνήσει πλήρως όλα τα συμβατικά στοιχεία του έργου (σχέδια, προδιαγραφές, τεύχη κ.λ.π.), όπως επίσης και τα λοιπά στοιχεία της εργολαβίας, που περιλαμβάνονται στο φάκελο της Δημοπρασίας, έχει επισκεφθεί και ελέγξει πλήρως τη φύση και την τοποθεσία του έργου και έχει πλήρη γνώση των γενικών και τοπικών συνθηκών της κατασκευής του, κυρίως σε ότι αφορά τις πάσης φύσης πηγές λήψης υλικών, τις θέσεις της προσωρινής και οριστικής απόθεσης των προϊόντων εκσκαφής, καθαίρεσεων, τις μεταφορές, τη διάθεση, διαχείριση και αποθήκευση υλικών, τη δυνατότητα εξασφάλισης εργατοτεχνικού προσωπικού γενικά, νερού ηλεκτρικού ρεύματος, τις επικρατούσες μετεωρολογικές συνθήκες, τις οδούς προσπέλασης, τις ενδεχόμενες δυσχέρειες και καθυστερήσεις λόγω της κυκλοφορίας και ότι έχει λάβει υπόψη του ότι δεν θα του αναγνωρισθεί καμία απαίτηση σχετική με αποζημίωση κατά οιοδήποτε τρόπο, λόγω των παραπάνω τοπικών συνθηκών, των καθυστερήσεων που τυχόν θα απαιτηθούν ή δυσχερειών κυκλοφορίας.
- 1.7 Επίσης εξυπακούεται, ότι οι διαγωνιζόμενοι έχουν πλήρη γνώση της διαμόρφωσης και της κατάστασης του εδάφους, του είδους και της ποιότητας των κατάλληλων και εκμεταλλεύσιμων υλικών που βρίσκονται στην περιοχή, των μέσων (μηχανημάτων, υλικών και υπηρεσιών), που θα απαιτηθούν πριν από την έναρξη και κατά την εκτέλεση των εργασιών και όλων των άλλων παραγόντων που είναι δυνατόν να επηρεάσουν με οποιοδήποτε τρόπο τις εργασίες, την πρόοδο των εργασιών ή το κόστος τους.
- 1.8 Παράλειψη του Αναδόχου να ενημερωθεί για κάθε δυνατή πληροφορία που αφορά στο αντικείμενο της σύμβασης και τις απαιτήσεις του έργου, δεν τον απαλλάσσει από τις ευθύνες του για την πλήρη συμμόρφωσή του προς τις συμβατικές του υποχρεώσεις ούτε αιτιολογεί απαίτηση διαφοροποίησης τιμήματος.
- 1.9 Οι παντός είδους δαπάνες, που προκύπτουν από την εφαρμογή των άρθρων της παρούσης Ειδικής Συγγραφής Υποχρεώσεων, θεωρείται ότι αφορούν τις γενικές υποχρεώσεις του Αναδόχου, δεν θα πληρωθεί, σε καμία περίπτωση, ιδιαίτερο τίμημα, και για το λόγο αυτό θα πρέπει να έχουν συνυπολογισθεί ανηγμένες στις τιμές του Τιμολογίου της προσφοράς του Αναδόχου.
- 1.10 Η αναφορά των άρθρων που ακολουθεί είναι τυχαία και σε καμία περίπτωση δεν αποτελούν ένδειξη σπουδαιότητας εφαρμογής ή χρονικής αλληλουχίας εφαρμογής τους. Οι όροι της παρούσης Ειδικής Συγγραφής Υποχρεώσεων εφαρμόζονται κατά το μέρος που αφορούν την παρούσα εργολαβία.
- 1.11 Επισημαίνεται ότι σε περίπτωση αντίφασης ή ασυμφωνίας μεταξύ των όρων της παρούσας ή και προς τις διατάξεις του Ν.4412/2016 όπως τροποποιήθηκε και ισχύει, η οποία δεν θα αφορά σε προφανές σφάλμα εκ παραδρομής, θα θεωρείται πρωτίστως ότι υπερισχύουν οι διατάξεις του νόμου, και δευτερευόντως θα

υπεριοχθεί το συμβατικό εκείνο στοιχείο, το οποίο, κατά την απόλυτη κρίση της Υπηρεσίας, θα θεωρείται ότι εξασφαλίζει την καλύτερη ποιότητα και αρτιότητα της κατασκευής.

- 1.12 Όπου στο παρόν τεύχος σημειώνεται ο όρος «Υπηρεσία», «Κύριος του Έργου», «Εργοδότης» ή «Επίβλεψη» εννοείται η Διευθύνουσα Υπηρεσία του έργου, αλλά και οποιοδήποτε άλλο σχήμα εκπροσωπεί νόμιμα τον κύριο του έργου, κατά περίπτωση και σε συνεννόηση πάντοτε με την Διευθύνουσα Υπηρεσία, όπως οι επιβλέποντες μηχανικοί που έχουν οριστεί κατά κατηγορία εργασιών ή για το σύνολο του έργου, οι μελετητές, ειδικοί σύμβουλοι ή οι έχοντες την υψηλή επίβλεψη εκτέλεσης των εργασιών. Σε κάθε περίπτωση πάντως την τελική ευθύνη των εγκρίσεων έχει η Διευθύνουσα Υπηρεσία του έργου που αποτελεί και τον νόμιμο εκπρόσωπο του κυρίου του έργου.

ΑΡΘΡΟ 2^ο ΣΥΜΒΑΤΙΚΑ ΤΕΥΧΗ - ΤΕΧΝΙΚΕΣ ΠΡΟΔΙΑΓΡΑΦΕΣ - ΑΣΥΜΦΩΝΙΑ ΣΧΕΔΙΩΝ

- 2.1 Τα συμβατικά τεύχη και στοιχεία της Εργολαβίας, σύμφωνα με τα οποία θα γίνει η ανάθεση και η εκτέλεση του έργου, είναι όσα αναφέρονται στο άρθρο 5 της διακήρυξης, όπου και καθορίζεται η σειρά ισχύος αυτών, σε περίπτωση ασυμφωνίας μεταξύ τους, σε συνδυασμό με το άρθρο 53 του Ν.4412/2016 «Περιεχόμενο εγγράφων της σύμβασης» όπως τροποποιήθηκε και ισχύει.
- 2.2 Το έργο θα κατασκευασθεί σύμφωνα με τις ισχύουσες εγκεκριμένες προδιαγραφές για το κάθε είδος εργασιών και σύμφωνα με τα τεύχη δημοπράτησης. Επιπλέον αυτών ισχύουν και:
1. Ο Κανονισμός Περιγραφικών Τιμολογίων Εργασιών για Δημόσιες Συμβάσεις Έργων σε εφαρμογή του άρθρου 53 παρ. 7.ζ του Ν. 4412/1016 όπως τροποποιήθηκε και ισχύει, που εγκρίθηκε με την Αριθ. ΔΝΣγ/οικ.35577/ΦΝ 466 (ΦΕΚ Β' 1746/19-05-2017) απόφαση του Υπουργείου Υποδομών και Μεταφορών.
 2. Το άρθρο 54 του Ν.4412/2016 «Τεχνικές Προδιαγραφές (άρθρο 42 της Οδηγίας 2014/24/ΕΕ) » όπως τροποποιήθηκε και ισχύει.
 3. Οι Ελληνικές Τεχνικές Προδιαγραφές (ΕΤΕΠ) όπως αυτές έχουν εγκριθεί με την αριθμ. ΔΙΠΑΔ/ΟΙΚ/273/17-7-2012 Απόφαση του Αναπληρωτή Υπουργού Ανάπτυξης, Ανταγωνιστικότητας, Υποδομών, Μεταφορών & Δικτύων (ΦΕΚ 2221 Β / 30-7-2012), σε συνδυασμό με την Υπουργική απόφαση Δ22/4193/2019 «Έγκριση εβδομήντα (70) Ελληνικών Τεχνικών Προδιαγραφών (ΕΤΕΠ), με υποχρεωτική εφαρμογή σε όλα τα Δημόσια Έργα και Μελέτες» που δημοσιεύτηκε στο ΦΕΚ 4607 Β/13.12.2019, σύμφωνα με την οποία εγκρίθηκαν εβδομήντα (70) Ελληνικές Τεχνικές Προδιαγραφές (ΕΤΕΠ), με υποχρεωτική εφαρμογή σε όλα τα Δημόσια Έργα και Μελέτες. Οι εξήντα οκτώ (68) από τις προαναφερόμενες εβδομήντα (70) Ελληνικές Τεχνικές Προδιαγραφές (ΕΤΕΠ) αντικαθιστούν την 1η έκδοση αντίστοιχων ΕΤΕΠ που με τις ΔΙΠΑΔ/οικ/469/23.9.2013/ΦΕΚ2542/Β'/10.10.2013, ΔΙΠΑΔ/οικ.628/7.10.2014/ΦΕΚ828/Β'/21.10.2014, ΔΙΠΑΔ/οικ.667/30.10.2014/ΦΕΚ3068/Β'/14.11.2014 και ΔΚΠ/οικ.1211/01.08.2016/ΦΕΚ2524/Β'/16.08.2016) υπουργικές αποφάσεις τέθηκαν σε αναστολή εφαρμογής λόγω της αναγκαιότητας αναθεώρησης/

επικαιροποίησής τους. Οι δύο (2) από τις προαναφερόμενες εβδομήντα (70) Ελληνικές Τεχνικές Προδιαγραφές (ΕΤΕΠ) αυτές με α/α 21 και 24 αποτελούν νέες ΕΤΕΠ.

4. Για οποιοδήποτε υλικό, τρόπο εκτέλεσης εργασιών, ποιοτικό έλεγχο (διαδικασίες/μεθόδους/δοκιμές, δειγματοληψίες κλπ) που προβλέπονται στο έργο και δεν καλύπτονται από τις Ελληνικές Τεχνικές Προδιαγραφές (ΕΤΕΠ), θα εφαρμόζονται τα «Ευρωπαϊκά Πρότυπα» (ΕΤ) που έχουν εγκριθεί από την Ευρωπαϊκή Επιτροπή Τυποποίησης (CEN) ή από την Ευρωπαϊκή Επιτροπή Ηλεκτρονικής Τυποποίησης (CENELEC) ως «Ευρωπαϊκά Πρότυπα CEN» ή ως «Κείμενα εναρμόνισης (HD) σύμφωνα με τους κοινούς κανόνες των οργανισμών αυτών.
5. Οι προδιαγραφές ΕΛΟΤ (Ελληνικού Οργανισμού Τυποποίησης) και σε συμπλήρωση αυτών οι Προδιαγραφές ISO (International Standard's Organization), οι Γερμανικοί Κανονισμοί (DIN) και οι Αμερικανικές Προδιαγραφές (A.S.T.M και A.A.S.H.O).
6. Οι σε εκτέλεση των ανωτέρω διατάξεων εκδοθείσες κανονιστικές πράξεις, καθώς και λοιπές διατάξεις που αναφέρονται ρητά ή απορρέουν από τα οριζόμενα στα συμβατικά τεύχη της παρούσας εργολαβίας και γενικότερα κάθε διάταξη (Νόμος, Π.Δ., Υ.Α.) και ερμηνευτική εγκύκλιος που διέπει την ανάθεση και εκτέλεση του έργου της παρούσας σύμβασης, έστω και αν δεν αναφέρονται ρητά παραπάνω.

- 2.3 Ο Ανάδοχος πριν από την εφαρμογή της μελέτης είναι υποχρεωμένος να προβεί σε συσχετισμό και αριθμητικό έλεγχο των αναγραφόμενων στοιχείων και σε περίπτωση ασυμφωνίας, να ζητήσει έγγραφα και έγκαιρα από τον εργοδότη την σχετική διόρθωση, χωρίς να έχει το δικαίωμα να τροποποιεί τα στοιχεία αυτά, χωρίς την έγγραφη εντολή του εργοδότη, γιατί σύμφωνα με την σύμβαση αναλαμβάνει ρητά να εφαρμόσει πιστά τα σχέδια της μελέτης του έργου και τα καθοριζόμενα στα τεύχη της μελέτης αυτής.

ΑΡΘΡΟ 3ο ΠΕΡΙΕΧΟΜΕΝΑ ΕΡΓΟΛΑΒΙΚΟΥ ΑΝΤΑΛΛΑΓΜΑΤΟΣ

- 3.1 Στις τιμές μονάδας εργασιών του Τιμολογίου Μελέτης Έργων, όπως αυτές θα διαμορφωθούν μετά την εφαρμογή του ποσοστού έκπτωσης ανά «ομάδα» εργασιών, σύμφωνα με την προσφορά του Αναδόχου, περιλαμβάνονται ενδεικτικά και όχι περιοριστικά και τα παρακάτω, πέραν αυτών που αναλυτικά περιγράφονται στους γενικούς όρους του περιγραφικού τιμολογίου (επισημαίνεται ότι σε περίπτωση αντίφασης μεταξύ τους υπερισχύουν όλα όσα αναγράφονται στο περιγραφικό τιμολόγιο:

- 3.1.1 Οι δαπάνες των κάθε είδους επιβαρύνσεων στα υλικά από φόρους, δασμούς, ειδικούς φόρους κ.λπ. [πλην Φόρου Προστιθέμενης Αξίας (Φ.Π.Α.)]
Ρητά καθορίζεται ότι στις τιμές μονάδας περιλαμβάνονται οι δασμοί και λοιποί φόροι, κρατήσεις, τέλη εισφοράς και δικαιώματα για προμήθειες εξοπλισμού και εφοδίων γενικά του έργου. Κατά συνέπεια και σύμφωνα με

τις διατάξεις της Τελωνειακής Νομοθεσίας δεν παρέχεται ουσιαστικά στην Υπηρεσία, που θα εποπτεύσει την εκτέλεση του έργου, ή σε άλλη Υπηρεσία, η δυνατότητα να εγκρίνει χορήγηση οποιασδήποτε βεβαίωσης για την παροχή οποιασδήποτε ατέλειας ή απαλλαγής από τους δασμούς και τους υπόλοιπους φόρους, εισφορές και δικαιώματα στα υλικά και είδη εξοπλισμού του έργου, ούτε στους ενδιαφερόμενους δικαίωμα να ζητήσουν χορήγηση τέτοιας ατέλειας ή απαλλαγής έμμεσα ή άμεσα. Ο Ανάδοχος δεν απαλλάσσεται από τα τέλη διοδίων των κάθε είδους μεταφορικών μέσων.

- 3.1.2 Οι δαπάνες προμηθείας των πάσης φύσεως, ενσωματωμένων και μη, κυρίων και βοηθητικών υλικών, μεταφοράς τους στις θέσεις εκτέλεσης των εργασιών, αποθήκευσης, φύλαξης, επεξεργασίας τους (αν απαιτείται) και προσέγγισής τους, με τις απαιτούμενες φορτοεκφορτώσεις, τις ασφαλίσεις των μεταφορών, τις σταλίες των μεταφορικών μέσων και τις απαιτούμενες πλάγιες μεταφορές, εκτός των ειδικών περιπτώσεων, που η μεταφορά πληρώνεται ιδιαίτερος με αντίστοιχα άρθρα του Τιμολογίου. Ομοίως οι δαπάνες για την φορτοεκφόρτωση και μεταφορά (με την σταλία μεταφορικών μέσων) των πλεοναζόντων ή/και ακατάλληλων προϊόντων εκσκαφών και λοιπών υλικών, σε πιστοποιημένους χώρους διαχείρισης των παντός είδους Αποβλήτων Εκσκαφών Κατασκευών και Κατεδαφίσεων (ΑΕΚΚ).
- 3.1.3 Οι δαπάνες μισθών, ημερομισθίων, υπερωριών, υπερεργασιών, ασφαλιστικών εισφορών (στον ΕΦΚΑ, σε ασφαλιστικές εταιρείες, ή σε άλλους ημεδαπούς ή/και αλλοδαπούς ασφαλιστικούς οργανισμούς κλπ.), δώρων εορτών, επιδομάτων που καθορίζονται από τις ισχύουσες εκάστοτε Συλλογικές Συμβάσεις Εργασίας (αδείας, οικογενειακού, θέσεως, ανθυγιεινής εργασίας, εξαιρέσιμων αργιών κλπ), νυκτερινής απασχόλησης (πλην των έργων που η εκτέλεσή τους προβλέπεται κατά τις νυκτερινές ώρες και τιμολογούνται ιδιαίτερος) κλπ, του πάσης φύσεως προσωπικού (επιστημονικού, εργατοτεχνικού όλων των ειδικοτήτων, υπαλλήλων εργοταξιακών γραφείων, οδηγών και χειριστών οχημάτων και μηχανημάτων, τεχνιτών συνεργείων κλπ.) ημεδαπού ή αλλοδαπού που απασχολείται για την κατασκευή του έργου, επί τόπου ή οπουδήποτε αλλού.
- 3.1.4 Οι δαπάνες εξασφάλισης εργοταξιακών χώρων, διαρρύθμισης αυτών, ανέγερσης γραφείων, εργαστηρίων και λοιπών εγκαταστάσεων του Αναδόχου, εξασφάλισης ύδρευσης, ηλεκτρικού ρεύματος, τηλεφωνικής σύνδεσης και αποχέτευσης των εργοταξιακών εγκαταστάσεων, καθώς και λοιπών απαιτούμενων ευκολιών, σύμφωνα με τους όρους δημοπράτησης.
- 3.1.5 Οι δαπάνες λειτουργίας όλων των εργοταξιακών εγκαταστάσεων και ευκολιών και απομάκρυνσής τους μετά την περαίωση του έργου, καθώς και οι δαπάνες αποκατάστασης των χώρων κατά τρόπο αποδεκτό από την Υπηρεσία και σύμφωνα με τους συγκεκριμένους Περιβαλλοντικούς Όρους.
- 3.1.6 Οι κάθε είδους δαπάνες για την εγκατάσταση, εξοπλισμό και λειτουργία εργοταξιακού εργαστηρίου, εάν προβλέπεται, την λήψη και μεταφορά των δοκιμών και την εκτέλεση ελέγχων και δοκιμών, είτε στο εργοταξιακό εργαστήριο ή σε κρατικό ή σε ιδιωτικό της εγκρίσεως της Υπηρεσίας, σύμφωνα με τους όρους δημοπράτησης.

- 3.1.7 Οι δαπάνες εγκατάστασης και λειτουργίας μονάδων παραγωγής σκυροδέματος, και προκατασκευασμένων στοιχείων (όταν προβλέπονται προς ενσωμάτωση στο έργο) στον εργοταξιακό χώρο ή εκτός αυτού. Στις δαπάνες αυτές περιλαμβάνονται: η εξασφάλιση του απαιτούμενου χώρου, η κατασκευή των υποδομών, κτιριακών και λοιπών έργων των μονάδων, η εγκατάσταση του απαιτούμενου κατά περίπτωση εξοπλισμού, οι λειτουργικές δαπάνες πάσης φύσεως, οι φορτοεκφορτώσεις και μεταφορές των πρώτων υλών στην μονάδα και των παραγομένων προϊόντων μέχρι τις θέσεις ενσωμάτωσής τους στο Έργο, καθώς και η αποσυναρμολόγηση των εγκαταστάσεων μετά το πέρας των εργασιών, η καθαίρεση των υποδομών τους (βάσεις, τοιχία κλπ κατασκευές από σκυρόδεμα ή οποιοδήποτε άλλο υλικό) και αποκατάστασης του χώρου σε βαθμό αποδεκτό από την Υπηρεσία. Οι ως άνω όροι για την αποξήλωση των μονάδων και αποκατάσταση των χώρων έχουν εφαρμογή στις ακόλουθες περιπτώσεις:
- (α) Όταν η εγκατάσταση των μονάδων έχει γίνει σε χώρο που έχει παραχωρηθεί από το Δημόσιο
 - (β) Όταν οι μονάδες έχουν ανεγερθεί μεν σε χώρους που έχει εξασφαλίσει ο Ανάδοχος, αλλά έχει δοθεί προσωρινή άδεια εγκατάστασης-λειτουργίας για τις ανάγκες του συγκεκριμένου έργου.
- 3.1.8 Τα πάσης φύσεως ασφάλιστρα για το προσωπικό του Έργου, τις μεταφορές, τα μεταφορικά μέσα, τα μηχανήματα έργων και τις εγκαταστάσεις, καθώς και τις λοιπές ασφαλιστικές καλύψεις όπως καθορίζονται στην Ειδική Συγγραφή Υποχρεώσεων του Έργου.
- 3.1.9 Οι δαπάνες των μέτρων προστασίας των όμορων κατασκευών των χώρων εκτέλεσης των εργασιών, της πρόληψης ατυχημάτων εργαζομένων ή τρίτων, της αποφυγής βλαβών σε κινητά ή ακίνητα πράγματα τρίτων, της αποφυγής ρύπανσης ρεμάτων, ποταμών κλπ, καθώς και οι δαπάνες των μέτρων προστασίας των έργων σε κάθε φάση της κατασκευής τους ανεξαρτήτως της εποχής του έτους (εκοκαφές, θεμελιώσεις, ικριώματα, σκυροδετήσεις κλπ) και μέχρι την οριστική παραλαβή τους.
- 3.1.10 Οι δαπάνες διεξαγωγής των ελέγχων ποιότητας και οι δαπάνες κατασκευής των πάσης φύσεως "δοκιμαστικών τμημάτων" που προβλέπονται στους λοιπούς όρους δημοπράτησης (μετρήσεις, εργαστηριακοί έλεγχοι και δοκιμές, αξία υλικών, χρήση μηχανημάτων, εργασία κλπ.).
- 3.1.11 Οι δαπάνες διάθεσης, προσκόμισης και λειτουργίας του κυρίου και βοηθητικού μηχανικού εξοπλισμού και μέσων (π.χ. ικριωμάτων, εργαλείων) που απαιτούνται για την κατασκευή του έργου στο πλαίσιο του εγκεκριμένου χρονοδιαγράμματος, στις οποίες περιλαμβάνονται τα μισθώματα, η μεταφορά επί τόπου, η συναρμολόγηση (όταν απαιτείται), η αποθήκευση, η φύλαξη, η ασφάλιση, οι αποδοχές οδηγών, χειριστών, βοηθών και τεχνιτών, τα καύσιμα, τα λιπαντικά και λοιπά αναλώσιμα, τα ανταλλακτικά, οι επισκευές, οι μετακινήσεις στον χώρο του έργου, οι ημεραργίες για οποιαδήποτε αιτία, οι πάσης φύσεως σταλίες και καθυστερήσεις (που δεν οφείλονται σε υπαιτιότητα του Κυρίου του Έργου), η αποσυναρμολόγησή τους (εάν απαιτείται) και η απομάκρυνσή τους από το Έργο. Περιλαμβάνονται επίσης οι πάσης φύσεως δαπάνες του εφεδρικού

- εξοπλισμού που διατηρείται σε ετοιμότητα για την αντιμετώπιση βλαβών ή για οποιαδήποτε άλλη αιτία.
- 3.1.12 Οι δαπάνες εξασφάλισης αναγκαίων χώρων για την εναπόθεση των εργαλείων, μηχανημάτων κ.λπ..
- 3.1.13 Οι επιβαρύνσεις από καθυστερήσεις, μειωμένη απόδοση και μετακινήσεις μηχανημάτων και προσωπικού που οφείλονται:
- (α) σε εμπόδια στο χώρο εκτέλεσης των εργασιών (αρχαιολογικά ευρήματα, δίκτυα κλπ.)
 - (β) στις τυχόν ιδιαίτερες απαιτήσεις αντιμετώπισης των εμποδίων από τους αρμόδιους κατά περίπτωση για αυτά φορείς,
 - (γ) στην ενδεχόμενη εκτέλεση των εργασιών κατά φάσεις λόγω των ως άνω εμποδίων,
 - (δ) στην διενέργεια των απαιτούμενων μετρήσεων, ελέγχων και ερευνών (τοπογραφικών, εργαστηριακών, κ.α.), καθώς και στις λοιπές υποχρεώσεις του Αναδόχου που προβλέπονται στα τεύχη δημοπράτησης, είτε τα ως άνω αποζημιώνονται ιδιαίτερα είτε είναι ανηγμένα στο ποσοστό Γ.Ε.& Ο.Ε. ή σε άλλα άρθρα του παρόντος Τιμολογίου
 - (ε) σε προσωρινές ή μόνιμες κυκλοφοριακές ρυθμίσεις στην ευρύτερη περιοχή του έργου για οποιαδήποτε αιτία (π.χ. εορτές, εργασίες συντήρησης οδικού δικτύου και υποδομών, βλάβες σε άλλα έργα, εκτέλεση άλλων έργων κλπ.).
- 3.1.14 Οι δαπάνες των τοπογραφικών εργασιών (αποτυπώσεων, πασσαλώσεων, αναπασσαλώσεων, πύκνωσης τριγωνομετρικού και πολυγωνομετρικού δικτύου, εγκατάστασης χωροσταθμικών αφετηριών κλπ) που απαιτούνται για την χάραξη των επιμέρους στοιχείων του έργου, κατασκευαστικών σχεδίων και σχεδίων λεπτομερειών.
Επίσης οι δαπάνες ανίχνευσης και εντοπισμού εμποδίων στον χώρο εκτέλεσης του έργου και εκπόνησης μελετών αντιμετώπισης αυτών (δίκτυα Οργανισμών Κοινής Ωφελείας [ΟΚΩ] κλπ.), καθώς οι δαπάνες σύνταξης του Σχεδίου Ασφάλειας και Υγείας, του Φακέλου Ασφάλειας και Υγείας του Έργου (ΣΑΥ-ΦΑΥ).
- 3.1.15 Οι δαπάνες αποτύπωσης τεχνικών έργων και λοιπών εγκαταστάσεων που απαντώνται στο χώρο του έργου, οι δαπάνες επαλήθευσης των στοιχείων εδάφους με τοπογραφικές μεθόδους καθώς και οι δαπάνες λήψης επιμετρητικών στοιχείων κατ' αντιπαράσταση με εκπρόσωπο της Υπηρεσίας και σύνταξης των πάσης φύσεως επιμετρητικών σχεδίων, πινάκων και υπολογισμών που θα υποβληθούν στην Υπηρεσία προς έλεγχο.
- 3.1.16 Η δαπάνη σύνταξης των αναπτυγμάτων και πινάκων οπλισμού σκυροδεμάτων (όταν αυτοί δεν περιλαμβάνονται στη μελέτη, καθώς και η δαπάνη σύνταξης κατασκευαστικών σχεδίων με την ένδειξη "όπως κατασκευάσθηκε".
- 3.1.17 Οι δαπάνες των αντλήσεων (εκτός από την περίπτωση που δεν υπάρχει δυνατότητα παροχέτευσης προς φυσικό ή τεχνητό αποδέκτη υδάτων) καθώς και των προσωρινών διευθετήσεων για την αντιμετώπιση των επιφανειακών, υπογείων και πηγαίων νερών ώστε να προστατεύονται τόσο τα

- κατασκευαζόμενα όσο και τα υπάρχοντα έργα και το περιβάλλον γενικότερα, εκτός αν προβλέπεται διαφορετικά στα τεύχη δημοπράτησης.
- 3.1.18 Οι δαπάνες διατήρησης, κατά την περίοδο εκτέλεσης των εργασιών, του χώρου του έργου καθαρού και απαλλαγμένου από ξένα προς το έργο αντικείμενα, προϊόντα εκοκαφών κλπ., καθώς και οι δαπάνες για την απόδοση, μετά το τέλος των εργασιών του χώρου καθαρού και ελεύθερου από οποιοσδήποτε προσωρινές κατασκευές και όπως στους εγκεκριμένους περιβαλλοντικούς όρους ορίζεται.
- 3.1.19 Οι δαπάνες που απορρέουν από δικαιώματα κατοχυρωμένων μεθόδων και ευρεσιτεχνιών που εφαρμόζονται κατά οποιονδήποτε τρόπο για την έντεχνη εκτέλεση των εργασιών.
- 3.1.20 Οι δαπάνες διαμόρφωσης προσβάσεων, προσπελάσεων και δαπέδων εργασίας στα διάφορα τμήματα του έργου, και γενικά κάθε βοηθητικής κατασκευής που θα απαιτηθεί σε οποιοδήποτε στάδιο των εργασιών, όταν δεν προβλέπεται ιδιαίτερη επιμέτρηση αυτών στα συμβατικά τεύχη, καθώς και οι δαπάνες αποξήλωσης των προσωρινών κατασκευών και περιβαλλοντικής αποκατάστασης των χώρων (προσβάσεων, προσπελάσεων, δαπέδων εργασίας κ.λ.π.) εκτός εάν υπάρχει έγγραφη αποδοχή της Υπηρεσίας για την διατήρησή τους.
- 3.1.21 Οι δαπάνες πρόληψης και αποκατάστασης κάθε είδους ζημιάς καθώς και οι αποζημιώσεις για κάθε είδους βλάβη ή μη συνήθη φθορά επί υφισταμένων κατασκευών κατά την εκτέλεση των εργασιών ή την διακίνηση βαρέως εξοπλισμού του Αναδόχου (π.χ. μεταφορικών μέσων μεγάλης χωρητικότητας, ερπυστριωφόρων μηχανημάτων κλπ) που οφείλονται σε μη τήρηση των συμβατικών όρων, των υποδείξεων της Υπηρεσίας, των ισχυουσών διατάξεων και γενικότερα σε υπαιτιότητα του Αναδόχου.
- 3.1.22 Οι δαπάνες διάθεσης γραφείων και λοιπών ευκολιών στην Επιβλέπουσα Υπηρεσία, σύμφωνα με όσα αναφέρονται στους λοιπούς όρους δημοπράτησης.
- 3.1.23 Οι δαπάνες των ειδικών μελετών, που προβλέπεται στα τεύχη δημοπράτησης να εκπονηθούν από τον Ανάδοχο χωρίς ιδιαίτερη αμοιβή, όπως μελέτες σύνθεσης σκυροδεμάτων, μελέτες ικριωμάτων κλπ..
- 3.1.24 Οι δαπάνες έκδοσης ή ανανέωσης των απαιτούμενων κατά περίπτωση αδειών από τις αρμόδιες Αρχές, την Πολεοδομία και τους Οργανισμούς Κοινής Ωφελείας.
- 3.1.25 Οι δαπάνες λήψης μέτρων για την προστασία του περιβάλλοντος, από την εγκατάσταση του Αναδόχου στο Έργο μέχρι και την παραλαβή του Έργου, όπως αυτά καθορίζονται στις σχετικές μελέτες και στους περιβαλλοντικούς όρους, εκτός αν προβλέπεται ιδιαίτερη πληρωμή προς τούτο στα τεύχη δημοπράτησης.
- 3.1.26 Οι δαπάνες δημοσίευσης της διακήρυξης και κατάρτισης του συμφωνητικού και γενικά όλες οι υπόλοιπες ειδικές δαπάνες που βαρύνουν τον Ανάδοχο, όπως αυτές αναφέρονται στους υπόλοιπους όρους δημοπράτησης του Έργου.
- 3.1.27 Οι δαπάνες συντήρησης του έργου μέχρι την οριστική του παραλαβή.
- 3.1.28 Η τοποθέτηση ενημερωτικών πινακίδων με τα βασικά στοιχεία του έργου, σύμφωνα με τις υποδείξεις της Υπηρεσίας.

- 3.2 Ο Φόρος Προστιθέμενης Αξίας (Φ.Π.Α.) δεν περιλαμβάνεται στις τιμές μονάδας εργασιών του Τιμολογίου Μελέτης Έργων και θα καταβληθεί από τον εργοδότη στον ανάδοχο σύμφωνα με το Νόμο.

ΑΡΘΡΟ 4ο ΜΕΛΕΤΗ ΤΩΝ ΣΥΝΘΗΚΩΝ ΚΑΤΑΣΚΕΥΗΣ ΤΟΥ ΕΡΓΟΥ

- 4.1 Η συμμετοχή στη δημοπρασία με την υποβολή προσφοράς αποτελεί αμάχητο τεκμήριο ότι οι διαγωνιζόμενοι έχουν επισκεφθεί και ελέγξει πλήρως τη φύση και την τοποθεσία του έργου και έχουν πλήρη γνώση των γενικών, ειδικών και τοπικών συνθηκών, που πιθανόν επηρεάζουν την κατασκευή του έργου από κάθε άποψη, π.χ. αποκομιδή προϊόντων εκσκαφών, καθαιρέσεων, άχρηστων προϊόντων κλπ., προσκόμιση πρώτων υλών, υλικών κατασκευής, έτοιμων κατασκευών κ.λπ. που είναι αδύνατον να καταγραφούν σε έκταση, μέγεθος και ποσότητες, παρά μόνο το είδος αυτών που αναλυτικά φαίνεται στην Τεχνική Περιγραφή, τα σχέδια της μελέτης κ.λπ. συμβατικά στοιχεία, ή ήθελαν προκύψει κατά την διάρκεια εκτέλεσης των εργασιών σαν απολύτως απαραίτητες.
- 4.2 Επίσης αποτελεί αμάχητο τεκμήριο ότι οι διαγωνιζόμενοι είναι ενήμεροι για τις ανάγκες τήρησης των περιβαλλοντικών όρων όπως αυτές ορίζονται και ισχύουν κάθε φορά από τις αρμόδιες Αρχών, καθώς και για ενδεχόμενες δυσχέρειες και καθυστερήσεις λόγω της κυκλοφορίας και ότι έχει λάβει υπόψη του ότι δεν θα του αναγνωρισθεί καμία απαίτηση σχετική με αποζημίωση κατά οιονδήποτε τρόπο, λόγω των παραπάνω τοπικών συνθηκών, των καθυστερήσεων που τυχόν θα απαιτηθούν ή δυσχερειών κυκλοφορίας, τις θέσεις της προσωρινής και οριστικής απόθεσης των προϊόντων εκσκαφής και καθαιρέσεων, τις μεταφορές, την διάθεση, διαχείριση και αποθήκευση υλικών, την δυνατότητα εξασφάλισης εργατοτεχνικού προσωπικού γενικά, νερού, ηλεκτρικού ρεύματος και των οδών προσπέλασης, τις επικρατούσες μετεωρολογικές συνθήκες και γενικά τις φυσικές συνθήκες στην περιοχή του έργου.
- 4.3 Ο Ανάδοχος δεν επιτρέπεται να χρησιμοποιήσει τον ευρύτερο περιβάλλοντα χώρο, (εκτός αυτού όπου προβλέπεται η εκτέλεση εργασιών με την παρούσα εργολαβία) ούτε για οποιαδήποτε κατασκευαστική ή προπαρασκευαστική εργασία, ούτε για εναπόθεση υλικών, προϊόντων, μηχανημάτων, μπάζων κ.λπ. Η ακριβής έκταση του χώρου που θα καταλάβει το εργοτάξιο θα οριστεί επί τόπου από την Επίβλεψη του έργου, κατά την απόλυτη κρίση της, αφού συνεκτιμηθούν όλες οι παράμετροι και συνθήκες (διαθέσιμος χώρος, παράλληλες εργολαβίες, λειτουργία ορισμένων χώρων κλπ.).

ΑΡΘΡΟ 5ο ΧΡΟΝΟΔΙΑΓΡΑΜΜΑ ΚΑΤΑΣΚΕΥΗΣ ΤΟΥ ΕΡΓΟΥ-ΟΡΓΑΝΟΓΡΑΜΜΑ ΕΡΓΟΤΑΞΙΟΥ

- 5.1 Με την υπογραφή της σύμβασης, σύμφωνα με το άρθρο 145 του Ν.4412/2016 όπως τροποποιήθηκε και ισχύει, αρχίζει η συνολική προθεσμία εκτέλεσης του έργου. Ο Ανάδοχος, με βάση την ολική προθεσμία συντάσσει και υποβάλλει στη Διευθύνουσα Υπηρεσία, μέσα σε προθεσμία δέκα πέντε (15) ημερών από την υπογραφή της Σύμβασης, το χρονοδιάγραμμα κατασκευής του έργου, σύμφωνα με

τις διατάξεις του άρθρου 145 του Ν.4412/2016 όπως τροποποιήθηκε και ισχύει, έτσι ώστε :

- να προσδιορίζονται με ακρίβεια οι κρίσιμες διαδρομές οι οποίες θα διασφαλίζουν την έγκαιρη περάτωση του έργου,
 - το έργο να ολοκληρωθεί έγκαιρα και μέσα στους οικονομικούς και ποιοτικούς στόχους που έχουν τεθεί από τη Σύμβαση και τα Συμβατικά Τεύχη,
 - να προκύψει η ελάχιστη δυνατή περίοδος όχλησης και ιδίως όχλησης της κυκλοφορίας στην ευρύτερη περιοχή του κατασκευαζόμενου έργου μέχρι την ολοκλήρωσή του συνόλου των εργασιών που προβλέπονται.
- 5.2 Η Διευθύνουσα Υπηρεσία εγκρίνει μέσα σε δεκαπέντε (15) ημέρες το χρονοδιάγραμμα και μπορεί να τροποποιήσει τις προτάσεις του Αναδόχου ιδίως αναφορικά με την κατασκευαστική αλληλουχία, την κατασκευαστικότητα της μεθοδολογίας, την επίτευξη των χρονικών οροσήμων της σύμβασης και τις δυνατότητες χρονικής κλιμάκωσης των πιστώσεων. Το εγκεκριμένο χρονοδιάγραμμα αποτελεί συμβατικό στοιχείο του έργου. Αν η έγκριση δεν γίνει μέσα στην πιο πάνω προθεσμία ή αν μέσα στην προθεσμία δεν ζητήσει γραπτά η Διευθύνουσα Υπηρεσία διευκρινίσεις ή αναμορφώσεις ή συμπληρώσεις, το χρονοδιάγραμμα θεωρείται ότι έχει εγκριθεί. Αναπροσαρμογές του χρονοδιαγράμματος εγκρίνονται όταν μεταβληθούν οι προθεσμίες, το αντικείμενο ή οι ποσότητες των εργασιών. Η έναρξη των εργασιών του έργου από μέρους του αναδόχου δεν μπορεί να καθυστερήσει πέρα των τριάντα (30) ημερών από την υπογραφή της σύμβασης. Η μη τήρηση των ανωτέρω προθεσμιών με υπαιτιότητα του αναδόχου συνεπάγεται την επιβολή των διοικητικών και παρεπόμενων χρηματικών κυρώσεων, αποτελεί λόγο έκπτωσης του αναδόχου και για τα αρμόδια όργανα του φορέα κατασκευής αποτελεί πειθαρχικό αδίκημα, σύμφωνα με τα προβλεπόμενα στις διατάξεις του άρθρου 141 του Ν.4412/2016 όπως τροποποιήθηκε και ισχύει.
- 5.3 Το χρονοδιάγραμμα αποτελεί το αναλυτικό πρόγραμμα κατασκευής του έργου, αναλύει δε ανά μονάδα χρόνου και πάντως ανά ημερολογιακό τρίμηνο τις εργασίες που προβλέπεται να εκτελεστούν. Το χρονοδιάγραμμα συντάσσεται με τη μορφή τετραγωνικού πίνακα που περιλαμβάνει την πιο πάνω χρονική ανάλυση των ποσοτήτων ανά εργασία ή ομάδα εργασιών και συνοδεύεται από γραμμικό διάγραμμα και σχετική έκθεση. Σε έργα προϋπολογισμού άνω του ενός εκατομμυρίου (1.000.000) ευρώ είναι υποχρεωτική η σύνταξη τευχών ή διαγραμμάτων με την μέθοδο της δικτυωτής ανάλυσης. Σε έργα μικρότερου προϋπολογισμού μπορεί να προβλέπεται η σύνταξη τευχών ή διαγραμμάτων με την μέθοδο της δικτυωτής ανάλυσης στα έγγραφα της σύμβασης.
- 5.4 Κάθε χρονοδιάγραμμα αρχικό ή αναθεωρημένο θα συνοδεύεται από την προβλεπόμενη χρηματική απορρόφηση κατά μήνα (εργασίες με ΓΕ+ΟΕ, αναθεώρηση και Φ.Π.Α) για τη συνολική διάρκεια του έργου. Η απεικόνιση της προβλεπόμενης απορρόφησης θα παρέχεται και σε γραμμικό διάγραμμα (χρόνος - ποσά).
- 5.5 Ο Ανάδοχος υποχρεούται με δαπάνη του να παρακολουθεί ανελλιπώς την εφαρμογή του χρονοδιαγράμματος και να το αναπροσαρμόζει κάθε μήνα, στην περίπτωση που κάποια ξέφυγε από αυτό, ούτως ώστε να τηρηθεί τελικά πιστά η συνολική προθεσμία αποπεράτωσης του όλου έργου.

Η τήρηση του χρονοδιαγράμματος κατασκευής του έργου που είναι από τις πιο βασικές υποχρεώσεις του Αναδόχου, θα παρακολουθείται ανελλιπώς και αυστηρά από την επίβλεψη και σε περίπτωση καθυστέρησης ο Ανάδοχος μπορεί να κηρυχθεί έκπιπτος, ύστερα από ειδική πρόσκληση της Διευθύνουσας το έργο Υπηρεσίας. Επίσης έκπιπτος μπορεί να κηρυχθεί ο Ανάδοχος αν δεν συμμορφωθεί προς τις υποχρεώσεις του για την υποβολή του χρονοδιαγράμματος, σύμφωνα με τις διατάξεις του παρόντος άρθρου και γενικότερα για την μη τήρηση των συμβατικών του υποχρεώσεων και την μη συμμόρφωση του προς τις, σύμφωνα με την σύμβαση, έγγραφες εντολές της Υπηρεσίας.

- 5.6 Ο Ανάδοχος κατασκευής του έργου υποχρεούται επίσης μέσα σε ένα (1) μήνα από την υπογραφή της σύμβασης να συντάξει και να υποβάλει οργανόγραμμα του εργοταξίου, στο οποίο θα περιγράφονται λεπτομερώς τα πλήρη στοιχεία στελεχών, εξοπλισμού και μηχανημάτων που θα περιλαμβάνει η εργοταξιακή ανάπτυξη για την εκτέλεση του έργου.
- 5.7 Λόγω της ιδιομορφίας του χώρου και του έργου, είναι δυνατόν, κατά την διάρκεια της εκτέλεσης των εργασιών, να διακοπούν αυτές με εντολή της Επίβλεψης ή και να παραστεί ανάγκη να εργασθούν συνεργεία απογευματινές ή νυκτερινές ώρες, οπότε πιθανόν να υπάρξουν αποκλίσεις από το πρόγραμμα που θα εγκριθεί από την Υπηρεσία. Τα παραπάνω έχουν ληφθεί υπόψη στη διαμόρφωση του προϋπολογισμού και δεν αποτελούν αντικείμενο ιδιαίτερης αποζημίωσης του αναδόχου, πλην αυτής της αναθεώρησης σε περίπτωση αιτιολογημένης παράτασης προθεσμίας.
- 5.8 Προκειμένου επομένως να τηρηθούν οι οριζόμενες προθεσμίες ο Ανάδοχος θα λάβει υπόψη του και θα προβλέπει τη δυνατότητα εργασίας σε δεύτερη ή και τρίτη βάρδια αν δεν επαρκέσει η κανονική βάρδια με ή χωρίς υπερωρίες καθώς και τη δυνατότητα εργασίας σε μέρες αργίας και εορτών. Οποιαδήποτε επιβάρυνση από τμηματική παύση, υπερωριακή ή νυχτερινή εργασία ή εργασία σε ημέρες αργίας και εορτών, θα βαρύνει τον Ανάδοχο χωρίς καμιά απαίτηση οποιασδήποτε αποζημίωσης. Οι κάθε είδους άδειες για υπερωριακή ή και νυχτερινή απασχόληση ή σε μέρες αργίας και εορτών θα εκδοθούν με μέριμνα και έξοδα του αναδόχου.

ΑΡΘΡΟ 6^ο ΠΡΟΘΕΣΜΙΕΣ ΕΚΤΕΛΕΣΗΣ ΤΟΥ ΕΡΓΟΥ

- 6.1 Για την προθεσμία εκτέλεσης του έργου εφαρμόζονται οι διατάξεις του άρθρου 147 του Ν.4412/2016 όπως τροποποιήθηκε και ισχύει.
- 6.2 Η συνολική προθεσμία εκτέλεσης του έργου, σύμφωνα και με το άρθρο 12 της Διακήρυξης Δημοπρασίας, ορίζεται σε **τέσσερις (4) μήνες** και αρχίζει από την ημέρα υπογραφής της σύμβασης. Μέσα στη συνολική προθεσμία πρέπει να έχουν τελειώσει όλες οι επί μέρους εργασίες του έργου και να έχουν ολοκληρωθεί οι τυχόν προβλεπόμενες από τη σύμβαση δοκιμές.
- 6.3 Για τυχόν χορήγηση παράτασης της προθεσμίας εκτέλεσης του έργου εφαρμόζονται οι σχετικές διατάξεις του άρθρου 147 του Ν.4412/2016 όπως τροποποιήθηκε και ισχύει.
- 6.4 Εφιστάται η προσοχή του Αναδόχου στην ανάγκη να τηρηθεί η προθεσμία του έργου με απόλυτη ακρίβεια. Για το σκοπό αυτό θα προβλεφθεί από τον ανάδοχο η

δυνατότητα εργασίας σε δεύτερη βάρδια, αν δεν επαρκέσει η κανονική βάρδια, με ή χωρίς υπερωρίες καθώς και η δυνατότητα εργασίας σε ημέρες αργίας και εορτών. Οποιαδήποτε επιβάρυνση από την υπερωριακή εργασία θα βαρύνει τον ανάδοχο, χωρίς καμία απαίτηση οποιασδήποτε αποζημιώσεως εκ μέρους του εργοδότη. Οι κάθε είδους άδειες για υπερωριακή κ.λ.π. απασχόληση προσωπικού θα εκδοθούν με μέριμνα και έξοδα του Αναδόχου. Η Υπηρεσία, εάν χρειασθεί, θα συνηγορήσει στις αρμόδιες κρατικές υπηρεσίες για τη χορήγηση τέτοιων αδειών.

ΑΡΘΡΟ 7^ο ΥΠΕΡΒΑΣΗ ΠΡΟΘΕΣΜΙΩΝ-ΠΟΙΝΙΚΕΣ ΡΗΤΡΕΣ-ΕΚΠΤΩΣΗ ΑΝΑΔΟΧΟΥ

- 7.1 Για κάθε ημέρα υπαίτιας υπέρβασης από τον Ανάδοχο της συνολικής προθεσμίας, επιβάλλονται οι καθοριζόμενες με το άρθρο 148 του Ν.4412/2016 όπως τροποποιήθηκε και ισχύει ποινικές ρήτρες και για τα καθοριζόμενα σε αυτό χρονικά διαστήματα. Τα ως άνω ποσά ποινικών ρητρών θα παρακρατούνται από τις πιστοποιήσεις του έργου.
- 7.2 Η ποινική ρήτρα που επιβάλλεται στον ανάδοχο για κάθε ημέρα υπέρβασης της συνολικής προθεσμίας ορίζεται σε δεκαπέντε τοις εκατό (15%) της μέσης ημερήσιας αξίας του έργου και επιβάλλεται για αριθμό ημερών ίσο με το είκοσι τοις εκατό (20%) της προβλεπόμενης από τη σύμβαση αρχικής συνολικής προθεσμίας. Για τις επόμενες ημέρες μέχρι ακόμα δεκαπέντε τοις εκατό (15%) της αρχικής συνολικής προθεσμίας, η ποινική ρήτρα για κάθε ημέρα ορίζεται σε είκοσι τοις εκατό (20%) της μέσης ημερήσιας αξίας του έργου.
Ως μέση ημερήσια αξία νοείται το ημερήσιο του συνολικού χρηματικού ποσού της σύμβασης, μαζί με το ποσό των τυχόν συμπληρωματικών συμβάσεων και χωρίς την αναθεώρηση και το Φόρο Προστιθέμενης Αξίας (Φ.Π.Α.), προς την εγκεκριμένη προθεσμία του έργου δηλαδή αρχική συνολική προθεσμία και όλες οι παρατάσεις που έχουν εγκριθεί μετά από σχετικό αίτημα του αναδόχου.
Οι ποινικές ρήτρες που επιβάλλονται για την υπέρβαση της συνολικής προθεσμίας δεν επιτρέπεται να υπερβούν συνολικά ποσοστό έξι τοις εκατό (6%) του συνολικού ποσού της σύμβασης, χωρίς Φ.Π.Α.
- 7.3 Εάν ο Ανάδοχος δεν εκπληρώνει τις συμβατικές του υποχρεώσεις ή δεν συμμορφώνεται με τις γραπτές εντολές της Υπηρεσίας, που είναι σύμφωνες με το σύμβαση ή το νόμο, κηρύσσεται έκπτωτος από την εργολαβία, σύμφωνα με τις διατάξεις του άρθρου 160 του Ν.4412/2016 όπως τροποποιήθηκε και ισχύει.

ΑΡΘΡΟ 8^ο ΑΡΤΙΟΤΗΤΑ ΤΩΝ ΚΑΤΑΣΚΕΥΩΝ

- 8.1 Σύμφωνα με τα συμβατικά τεύχη και τις ισχύουσες διατάξεις σε συνδυασμό και με το άρθρο 20 της παρούσας, τόσο για την εφαρμογή της μελέτης, όσο και για την ποιότητα και αντοχή των έργων, ο Ανάδοχος είναι εξ ολοκλήρου ο μόνος υπεύθυνος, και οποιοσδήποτε έλεγχος ασκηθεί από την Υπηρεσία δεν τον απαλλάσσει καθόλου από τις κατά Νόμο ευθύνες του για την εκτέλεση των εργασιών σύμφωνα με τους όρους της παρούσας Συγγραφής, τις σχετικές προδιαγραφές, τα σχέδια της μελέτης και τα λοιπά εγκεκριμένα συμβατικά τεύχη.

- 8.2 Ο καθορισμός από τα σχέδια των μελετών και τις οδηγίες της Τεχνικής Περιγραφής και των ειδικών προδιαγραφών των επί μέρους στοιχείων για την εκτέλεση των εργασιών (τρόπος εκτέλεσης κατασκευών, επί μέρους διαστάσεις κ.λ.π.) δεν απαλλάσσει τον Ανάδοχο από την υποχρέωση να πάρει κάθε μέτρο για την άρτια εκτέλεση και εμφάνιση των διαφόρων ειδών κατασκευών, που συνθέτουν κάθε επιφάνεια ή χώρο ή λειτουργία ή εγκατάσταση του έργου, διατηρώντας ακέραια την ευθύνη της καλής εκτέλεσης των έργων.
- 8.3 Για την εφαρμογή των παραπάνω όρων διευκρινίζεται ότι, έστω και αν δεν ορίζεται κάτι από τα σχέδια λεπτομερειών ή από τα άλλα στοιχεία της εργολαβίας ή τέλος από τις οδηγίες ή διαταγές της Υπηρεσίας, κάθε απλό ή σύνθετο τμήμα του έργου πρέπει να είναι άρτιο και αρμονικό ως προς την άμεση σύνδεσή του με τα υπόλοιπα τμήματα του συνολικού έργου. Το αυτό ισχύει όσον αφορά και την αρτιότητα και τη λειτουργικότητα των διαφόρων Η/Μ εγκαταστάσεων.
- 8.4 Σε περίπτωση που διαπιστωθεί κάποια παράλειψη ή ελάττωμα της κατασκευής, ο Ανάδοχος υποχρεούται στη συμπλήρωση ή επανόρθωση στον εύλογο χρόνο που θα ορίζει η Υπηρεσία, αλλιώς η Υπηρεσία έχει το δικαίωμα να το εκτελέσει σε βάρος και για λογαριασμό του Αναδόχου χωρίς άλλη διατύπωση και με την τιμή που θα ζητήσει ο νέος κατασκευαστής.
- 8.5 Για κάθε συμπληρωματική λεπτομέρεια ή διευκρίνηση πάνω στα σχέδια ή τα λοιπά συμβατικά στοιχεία, ο Ανάδοχος είναι υποχρεωμένος να ζητά έγκαιρα, και πάντως πριν από την έναρξη των σχετικών εργασιών, γραπτές οδηγίες από την Υπηρεσία και να συμμορφώνεται απόλυτα προς αυτές. Δεν θα αναγνωρισθεί καμία οδηγία, απόφαση ή εντολή που δόθηκε μόνο προφορικά. Το ίδιο ισχύει και για κάθε αίτηση του Αναδόχου για λήψη πληροφοριών και οδηγιών.
- 8.6 Οποιαδήποτε ζημία, που προέρχεται από οποιαδήποτε αιτία ή δολιοφθορά κατά την διάρκεια της εργολαβίας, πλην ανωτέρας βίας, βαρύνει τον ανάδοχο, ο οποίος είναι υποχρεωμένος και να την αποκαταστήσει.
- 8.7 Επίσης ο Ανάδοχος δεν δικαιούται καμιά αποζημίωση για ζημιές και καταστροφές που θα οφείλονται σε δυσμενείς καιρικές συνθήκες έστω και αν είναι εξαιρετικά σπάνιας εμφάνισης (π.χ. πλημμύρες, θύελλες, κλπ.).
- 8.8 Οποιαδήποτε φύσης δυστυχήματα ή ζημιές στο προσωπικό του Αναδόχου ή σε τρίτους ή και σε περιουσίες τρίτων που οφείλονται σε αμέλεια ή υπαιτιότητά του προσωπικού του Αναδόχου, βαρύνουν αποκλειστικά και μόνο τον ανάδοχο.
- 8.9 Σε περίπτωση χρησιμοποίησης υπεργολάβων, για την εκτέλεση ειδικής φύσης εργασιών, ο Ανάδοχος παραμένει μόνος και αποκλειστικά υπεύθυνος για τις εργασίες αυτές, έστω και αν οι υπεργολάβοι αυτοί έχουν τύχει της εγκρίσεως της Υπηρεσίας.
- Επίσης ισχύουν όσα αναλυτικά αναφέρονται στο άρθρο 159 του Ν.4412/2016 όπως τροποποιήθηκε και ισχύει.

ΑΡΘΡΟ 9^ο ΓΕΝΙΚΑ ΕΞΟΔΑ, ΟΦΕΛΟΣ Κ.Λ.Π. ΑΝΑΔΟΧΟΥ (ΕΡΓΟΛΑΒΙΚΑ ΠΟΣΟΣΤΑ)-ΕΠΙΒΑΡΥΝΣΕΙΣ-ΠΙΛΗΡΩΜΕΣ

- 9.1 Επί της αξίας των τιμών μονάδας εργασιών του Τιμολογίου Μελέτης Έργων (παρ. 1.3 του άρθρου 1) της παρούσας εργολαβίας προστίθεται ποσοστό δέκα οκτώ τοις εκατό (18%) για γενικά έξοδα, όφελος κ.λ.π. του Αναδόχου. Το ίδιο ποσοστό γενικών εξόδων, οφέλους κ.λ.π. ισχύει και για τις παρακάτω περιπτώσεις:

- 9.1.1 Επί της αξίας των εργασιών των Νέων Τιμών Μονάδας, που τυχόν θα συνταχθούν σύμφωνα με το άρθρο 10 της παρούσας, αν αυτό επιτρέπεται από την ισχύουσα νομοθεσία.
- 9.1.2 Επί της πραγματικής δαπάνης για υλικά και ημερομίσθια εργατοτεχνιτών του εργολάβου κ.λ.π., τα οποία δαπανώνται ή καταβάλλονται για εκτέλεση απολογιστικών εργασιών, και τα οποία δεν υπόκεινται στην έκπτωση της δημοπρασίας, όπως ορίζεται στο άρθρο 154 του Ν.4412/2016 όπως τροποποιήθηκε και ισχύει. Στην έκπτωση όμως αυτή υπόκειται το παραπάνω εργολαβικό ποσοστό.

Επί της αξίας των υλικών που χορηγούνται από την Υπηρεσία, δεν καταβάλλεται εργολαβικό ποσοστό.

- 9.2 Η πληρωμή στον ανάδοχο του εργολαβικού ανταλλάγματος γίνεται τμηματικά, με βάση τις πιστοποιήσεις των εργασιών που έχουν εκτελεσθεί μέσα στα όρια του χρονοδιαγράμματος εργασιών σύμφωνα με τις διατάξεις του άρθρου 152 του Ν.4412/2016 όπως τροποποιήθηκε και ισχύει.

Αν από τον ανάδοχο κατασκευασθούν εργασίες πέρα από τις προβλεπόμενες στο χρονοδιάγραμμα, ο κύριος του έργου έχει το δικαίωμα να αναβάλει την πληρωμή των επιπλέον εργασιών, ώστε να συμπίσει με τα προβλεπόμενα στο χρονοδιάγραμμα. Η διάταξη του προηγούμενου εδαφίου δεν εφαρμόζεται όταν στη σύμβαση προβλέπεται πρόσθετη καταβολή (πριμ) στον ανάδοχο για τη γρηγορότερη περάτωση του έργου.

- 9.3 Οι τιμές μονάδος του Τιμολογίου Μελέτης Έργων, περιλαμβάνουν τις κάθε είδους επιβαρύνσεις τους, δηλαδή φόρους, τέλη, δασμούς, ειδικούς φόρους κ.λ.π. Κάθε απαλλαγή από οποιαδήποτε επιβάρυνση, που τυχόν θα δοθεί κατά την εκτέλεση του έργου, θα εκπέσει για ωφέλεια του έργου.

Τα παραπάνω ισχύουν και για νέες τιμές μονάδας που τυχόν θα κανονισθούν.

- 9.4 Τμηματικές πληρωμές θα γίνονται ανά μήνα και για τα υλικά που προσκομίσθηκαν στο εργοτάξιο και έχουν βεβαιωθεί από την Υπηρεσία και βάσει πιστοποιήσεων, που θα συντάσσονται σύμφωνα με το άρθρο 152 του Ν.4412/2016 όπως τροποποιήθηκε και ισχύει.

- 9.5 Πριν από την είσπραξη των πιστοποιήσεων ο Ανάδοχος υποχρεούται να προσκομίσει όλα τα απαιτούμενα από τις ισχύουσες διατάξεις δικαιολογητικά όπως αυτά ορίζονται και ισχύουν κατά περίπτωση.

Επίσης ισχύουν όσα αναλυτικά αναφέρονται στο άρθρο 152 του Ν.4412/2016 όπως τροποποιήθηκε και ισχύει.

ΑΡΘΡΟ 10^ο ΚΑΝΟΝΙΣΜΟΣ ΤΙΜΩΝ ΜΟΝΑΔΟΣ ΝΕΩΝ ΕΡΓΑΣΙΩΝ

- 10.1 Αν προκύψει ανάγκη εκτέλεσης συμπληρωματικών εργασιών, που δεν περιλαμβάνονται στο αρχικό ανατεθέν έργο, ούτε στην πρώτη συναφθείσα σύμβαση και οι οποίες κατέστησαν αναγκαίες λόγω απρόβλεπτων περιστάσεων κατά την εκτέλεση του έργου, όπως αυτό περιγράφεται στην αρχική σύμβαση, ο φορέας κατασκευής του έργου έχει το δικαίωμα να συνάψει σύμβαση με τον ανάδοχο του έργου σύμφωνα με τις διατάξεις του άρθρου 156 του Ν.4412/2016, με την προϋπόθεση ότι οι συμπληρωματικές εργασίες δεν μπορούν τεχνικά ή οικονομικά να διαχωριστούν από την κύρια σύμβαση, χωρίς να δημιουργήσουν

μείζονα προβλήματα ή όταν αυτές οι εργασίες, μολονότι μπορούν να διαχωριστούν από την αρχική σύμβαση, είναι απόλυτα αναγκαίες για την τελειοποίηση της.

- 10.2 Ο κανονισμός τιμών μονάδας νέων εργασιών γίνεται σύμφωνα με την παρ. 5 του άρθρου 156 του Ν. 4412/2016 όπως τροποποιήθηκε και ισχύει, με υποχρεωτική εφαρμογή των κατωτέρω :
- α) για εργασίες για τις οποίες υπάρχουν συμβατικές τιμές για παρόμοιες ή ανάλογες εργασίες, οι τιμές καθορίζονται ανάλογα προς αυτές,
- β) για εργασίες για τις οποίες δεν υπάρχουν παρόμοιες ή ανάλογες συμβατικές τιμές αλλά περιλαμβάνονται σε εγκεκριμένα ή συμβατικά αναλυτικά τιμολόγια (αναλύσεις τιμών), οι τιμές καθορίζονται, σύμφωνα με τα τιμολόγια αυτά και
- γ) για εργασίες που δεν περιλαμβάνονται στις προηγούμενες περιπτώσεις οι τιμές καθορίζονται με βάση τα πραγματικά στοιχεία κόστους.
- 10.3 Οι κατά την παραπάνω παράγραφο 10.2 τιμές μονάδας νέων εργασιών, σύμφωνα με την περίπτωση β' της παραγρ. 5 ή το μέρος της τιμής της περίπτωσης γ', που κανονίζεται σύμφωνα με την περίπτωση β' της παραγράφου 5, ανάγεται στο επίπεδο των τιμών της προσφοράς πολλαπλασιαζόμενη με σταθερό συντελεστή που αφορά στη συμβατική ομάδα ομοειδών εργασιών στην οποία εντάσσεται η υπόψη νέα εργασία.
Ο σταθερός συντελεστής «σ» προκύπτει από τον τύπο
$$\sigma = A:B$$
 όπως αυτός αναλυτικά καθορίζεται στην παράγραφο 6 του άρθρου 156 του Ν. 4412/2016 όπως τροποποιήθηκε και ισχύει.
- 10.4 Οι νέες τιμές μονάδας εργασιών που καθορίζονται όπως ορίζεται παραπάνω, προσαυξάνονται με ποσοστό γενικών εξόδων και οφέλους του Αναδόχου, το οποίο στην προκειμένη περίπτωση είναι το αναγραφόμενο στην παρ. 9.1.1 του άρθρου 9 της παρούσας.

ΑΡΘΡΟ 11^ο ΑΝΑΘΕΩΡΗΣΗ ΤΙΜΩΝ

- 11.1 Για τον υπολογισμό του ποσού της αναθεώρησης, ισχύει το άρθρο 153 του Ν. 4412/16 όπως τροποποιήθηκε και ισχύει. Ως αφετηρία λαμβάνεται το τρίμηνο διενέργειας της δημοπρασίας (υποβολή προσφοράς), με δικαίωμα αναθεώρησης από το αμέσως επόμενο τρίμηνο.
- 11.2 Για την αναθεώρηση θα εφαρμοσθούν οι συντελεστές των άρθρων ΟΙΚ, ΠΡΣ ή ΗΛΜ, που αναγράφονται στον εγκεκριμένο προϋπολογισμό της μελέτης.

ΑΡΘΡΟ 12^ο ΤΕΛΙΚΟΣ ΛΟΓΑΡΙΑΣΜΟΣ

- 12.1 Ο τελικός λογαριασμός εκδίδεται βάσει του πρωτοκόλλου οριστικής παραλαβής του έργου και της σχετικής εγκριτικής του απόφασης, αντίτυπα ή αντίγραφα των οποίων επισυνάπτονται στον τελικό λογαριασμό, σύμφωνα με όσα ορίζονται στο άρθρο 152 του Ν.4412/2016 όπως τροποποιήθηκε και ισχύει.
- 12.2 Πριν από τη θεώρηση του τελικού λογαριασμού (καθώς και όλων των ενδιάμεσων λογαριασμών) ο Ανάδοχος πρέπει να προσκομίσει όσα δικαιολογητικά αναγράφονται στην παράγραφο 9.5 παραπάνω και βεβαίωση του αρμόδιου

υποκαταστήματος του ΙΚΑ και λοιπών Ταμείων ότι εξοφλήθηκαν όλες οι σχετικές με την εκτέλεση του έργου ασφαλιστικές εισφορές.

- 12.3 Η εξόφληση του τελικού λογαριασμού του Αναδόχου θα γίνεται μόνον αφού προσκομισθεί η βεβαίωση της παρ. 22.4 του άρθρου 22 της παρούσας (Κατασκευαστικά σχέδια κ.λ.π.).

ΑΡΘΡΟ 13^ο ΠΟΙΟΤΗΤΑ ΚΑΙ ΠΡΟΕΛΕΥΣΗ ΥΛΙΚΩΝ ΚΑΙ ΠΡΟΪΟΝΤΩΝ-ΔΕΙΓΜΑΤΑ ΠΡΟΣ ΕΓΚΡΙΣΗ

- 13.1 Ο Ανάδοχος οφείλει να προβεί έγκαιρα στην εξασφάλιση για τις ανάγκες εκτέλεσης του έργου, κατάλληλων σε ποιότητα και επαρκών σε ποσότητα υλικών, μηχανημάτων κλπ. και να υποβάλλει έγκαιρα στην Υπηρεσία τα στοιχεία και τα τεχνικά χαρακτηριστικά όλων των υλικών και του εξοπλισμού που θα χρησιμοποιηθούν στο έργο προκειμένου να εγκριθούν από την Υπηρεσία πριν προσκομισθούν στο έργο.
- 13.2 Όλα τα υλικά που θα χρησιμοποιηθούν θα είναι της καλύτερης ποιότητας της αγοράς, χωρίς βλάβες ή ελαττώματα. Τα υλικά θα πρέπει να είναι σύμφωνα με τις προδιαγραφές που μνημονεύονται στην εγκεκριμένη μελέτη και στα τεύχη Δημοπράτησης.
Όλα τα υλικά που θα εγκατασταθούν στο έργο θα είναι σύμφωνα με την οδηγία 89/106/ ΕΟΚ και το Π.Δ. 334/94 (ΦΕΚ Α. 176/25.10.94) τα οποία επιβάλλουν την έγκριση ποιότητας CE σε όλα τα προϊόντα που εγκαθίστανται σε Δημόσια Έργα.
- 13.3 Επίσης όλα τα υλικά για την εκτέλεση των έργων θα είναι απολύτως σύμφωνα με τις Ελληνικές Τεχνικές Προδιαγραφές (ΕΤΕΠ), τους ισχύοντες κανονισμούς και προδιαγραφές των Υπουργείων Π.Ε.Χ.Ω.Δ.Ε., Εμπορίου και Βιομηχανίας-Ενέργειας και Τεχνολογίας (ΥΒΕΤ), του ΕΛΟΤ, καθώς επίσης και με τα συμβατικά δεδομένα της εργολαβίας, αρίστης ποιότητας και της απολύτου εγκρίσεως του αρμοδίου οργάνου της Επίβλεψης σχετικά με την προέλευση, τις διαστάσεις, την αντοχή, την ποιότητα, την εμφάνιση, την ανταπόκριση στις προδιαγραφές κλπ.
- 13.4 Ο Ανάδοχος υποχρεούται, χωρίς ιδιαίτερη αποζημίωση, να υποβάλλει δείγματα όλων των υλικών και προϊόντων προς έγκριση του Εργοδότη και καθορισμό της ποιότητας των προϊόντων, που θα ενσωματωθούν στο έργο. Τα δείγματα αυτά θα υποβάλλονται έγκαιρα, ώστε να δίδεται επαρκής χρόνος για την έγκριση του Εργοδότη και να μην προκαλείται καθυστέρηση στην πρόοδο του έργου, λόγω απορρίψεως των δειγμάτων που υποβλήθηκαν. Για κάθε αντικείμενο θα υποβάλλονται τουλάχιστον δύο δείγματα. Τα υλικά αυτά δεν θα ενσωματωθούν στο έργο, εάν δεν έχουν την έγγραφη έγκριση της Επιβλέψεως, χωρίς η έγκριση αυτή να απαλλάσσει τον ανάδοχο από τις ευθύνες του.
- 13.5 Όπου στις Περιγραφές ή τα σχέδια αναφέρεται συγκεκριμένος τύπος υλικού, αυτό γίνεται κατ' εξαίρεση, γιατί δεν είναι δυνατόν να γίνει επαρκώς προσδιορισμένη και κατανοητή περιγραφή του αντικειμένου της σύμβασης κατ' εφαρμογή της παρ. 3 του άρθρου 54 του Ν.4412/2016 όπως τροποποιήθηκε και ισχύει. Η εν λόγω μνεία θεωρείται ότι συνοδεύεται από τον όρο «ή ισοδύναμο», έστω και εάν αυτό από παραδρομή δεν αναγράφεται.

- 13.6 Ο Ανάδοχος υποχρεούται να προμηθεύσει τα απαραίτητα για το έργο υλικά που δεν προέρχονται από το εμπόριο από τις θέσεις που ορίζονται από τη σύμβαση. Εάν εκ των πραγμάτων προκύπτει αδυναμία χρησιμοποίησης ολικά ή μερικά των πηγών λήψεως υλικών που αναφέρονται στη σύμβαση, ο Ανάδοχος υποχρεούται να βρει και να προτείνει άλλες πηγές αυτών. Η χρήση των πηγών αυτών γίνεται μετά από έγκριση της Επιβλεψής των τιμών μονάδος των νέων εργασιών για τυχόν επί πλέον ή έλαττον δαπάνες. Ο Ανάδοχος υποχρεούται να συμμορφωθεί πλήρως με τον τρόπο αυτό εγκρίσεως της Υπηρεσίας.
- 13.7 Ως προς την ακαταλληλότητα των υλικών, τους εργαστηριακούς ελέγχους κ.λπ. ισχύουν οι διατάξεις του άρθρου 159 του Ν.4412/2016 όπως τροποποιήθηκε και ισχύει, σε συνδυασμό με την παρ. 1 του παρόντος άρθρου.
- 13.8 Σε περίπτωση, που ο Εργοδότης παραδώσει στον Ανάδοχο υλικά απαιτούμενα για την εκτέλεση των έργων, ο Ανάδοχος δεν δικαιούται κανένα ποσοστό για γενικά έξοδα και όφελος αυτού επί της αξίας τους, ούτε αποζημίωση για δαπάνες αποθήκευσης και φύλαξης των υλικών αυτών. Ο Ανάδοχος δεν φέρει καμιά ευθύνη για την κακή ποιότητα ή ακαταλληλότητα των υλικών, που παραδίδονται σ' αυτόν από τον Εργοδότη εφόσον έγκαιρα το αναφέρει εγγράφως.
- 13.9 Τα παραπάνω υλικά παραδίδονται από τον Εργοδότη στον Ανάδοχο με πρωτόκολλο, μετά δε την παραλαβή τους από τον Ανάδοχο, αυτός φέρει αμέριστα την ευθύνη για κάθε βλάβη, ζημιά ή απώλεια, που τυχόν θα συμβεί στα υλικά αυτά.
- 13.10 Πριν από κάθε παραγγελία το υλικό, μηχάνημα ή συσκευή θα εγκρίνεται από την Υπηρεσία ως εξής:
Αν πρόκειται για υλικό "σειράς" βιομηχανικής παραγωγής θα προσκομίζονται στην Υπηρεσία προσπέκτους και προδιαγραφές του εργοστασίου παραγωγής καθώς και δείγματα (εάν δεν πρόκειται για ογκώδες μηχάνημα). Αν πρόκειται για υλικό αυτοσχέδιο που πρόκειται να παραχθεί ειδικά για το εν λόγω έργο θα προσκομίζονται στην Υπηρεσία δείγματα, σχέδια ή μοντέλα. Τα παραπάνω δείγματα κλπ. που θα εγκρίνονται από την Υπηρεσία θα φυλάσσονται από αυτήν μέχρι την παραλαβή του έργου, χωρίς ιδιαίτερη αποζημίωση του Αναδόχου λόγω εκλογής τους.
Η Υπηρεσία έχει το δικαίωμα να απορρίψει κατά την κρίση της κάθε υλικό μηχάνημα ή συσκευή που δεν θα είναι σύμφωνη με τα δείγματα ή τις συμβατικές προδιαγραφές. Όλα τα μηχανήματα και συσκευές πρέπει να συνοδεύονται από πιστοποιητικό ελέγχου του κατασκευαστή, η δε επίβλεψη θα μπορεί να παραπέμψει αυτά για εργαστηριακό έλεγχο με μέριμνα και δαπάνες του αναδόχου.
Ο Ανάδοχος υποχρεούται πριν από την παραγγελία των υλικών, μηχανημάτων, συσκευών κλπ. να υποβάλει στη Διευθύνουσα Υπηρεσία πλήρη κατάλογο των προς παραγγελία υλικών για έγκριση γνωστοποιώντας συγχρόνως και την ημερομηνία παραγγελίας των ανωτέρω υλικών.
Η έγκριση των ειδών αυτών από την Υπηρεσία, δεν απαλλάσσει τον Ανάδοχο από τις ευθύνες του και την υποχρέωσή του να είναι τα είδη που θα εγκαταστήσει και που θα αποδείξει, κατά τις δοκιμές και παραλαβές των εγκαταστάσεων, σύμφωνα με τις συμβατικές υποχρεώσεις του.
Οποιαδήποτε καθυστέρηση προκύπτει από τυχόν εσφαλμένη εκλογή ειδών από τον Ανάδοχο, απόρριψή τους από την Υπηρεσία και επανυποβολή με νέα στοιχεία δεν

θα αποτελεί λόγο για τον Ανάδοχο να ζητήσει παράταση της συμβατικής προθεσμίας περαίωσης του έργου ή οποιαδήποτε αποζημίωση

Ο Ανάδοχος υποχρεούται να εξασφαλίσει ελεύθερη είσοδο και δυνατότητα παρακολούθησης και ελέγχου της Υπηρεσίας στα εργοστάσια ή εργοτάξια παραγωγής των υλικών.

13.11 Η Επίβλεψη έχει δικαίωμα να διατάξει τον Ανάδοχο να απομακρύνει από το εργοτάξιο, το πολύ σε 5 ημέρες, κάθε υλικό ή εξάρτημα που δεν ανταποκρίνεται στους όρους της σύμβασης. Εάν ο Ανάδοχος δεν συμμορφώνεται, η Επίβλεψη μπορεί να πραγματοποιεί τις απομακρύνσεις με δικά της μέσα και να χρεώνει αντίστοιχα τον Ανάδοχο.

13.12 Ο Ανάδοχος οφείλει να προσκομίζει τα αντίστοιχα πιστοποιητικά ελέγχου απόδοσης για κάθε υλικό ή μηχάνημα. Εάν τυχόν δεν προσκομίζονται μετά την αίτηση της Διευθύνουσας Υπηρεσίας, θα μπορεί η Διευθύνουσα Υπηρεσία να μην πιστοποιεί για πληρωμή τα αντίστοιχα είδη, μέχρι την άφιξη των σχετικών πιστοποιητικών.

13.13 Με την προσκόμιση των υλικών - εξαρτημάτων - μηχανημάτων στο Εργοτάξιο, ο Ανάδοχος είναι υποχρεωμένος να προσκομίζει και την έγγραφη εγγύηση του κατασκευαστή, ή του εξουσιοδοτημένου αντιπροσώπου του στην Ελλάδα, καθώς και τα σχετικά PROSPECTUS. Η εγγύηση αυτή θα καλύπτει καλή απόδοση και διαθεσιμότητα ανταλλακτικών για τις περιπτώσεις κακής λειτουργίας ή θέσεως εκτός λειτουργίας, τα οποία δεν μπορούν να αποδοθούν σε λάθος χειρισμούς ή έλλειψη συντήρησης από πλευράς Εργοδότη (σύμφωνα με τις οδηγίες χρήσης). Η άρση της βλάβης θα επιτυγχάνεται με αντικατάσταση υλικών, μέσα στο χρόνο εγγύησης του έργου, με καινούργια του αυτού ακριβώς τύπου.

13.14 Σε περίπτωση που παραδοθούν για χρήση στην Υπηρεσία τμήματα του έργου ή και ολόκληρο το έργο πριν από την προσωρινή παραλαβή, ο Ανάδοχος θα παραδώσει, κατά την διοικητική παραλαβή για χρήση, εγχειρίδια λειτουργίας και συντήρησης των διαφόρων μηχανημάτων και εγκαταστάσεων που παραδίδονται για χρήση, σύμφωνα και με όσα ορίζονται στις προηγούμενες παραγράφους του παρόντος άρθρου.

Ο χρόνος λειτουργίας και συντήρησης του έργου από τη λήξη των εγγυήσεων των κατασκευαστών ή εξουσιοδοτημένων αντιπροσώπων των διαφόρων μηχανημάτων, εγκαταστάσεων κλπ. μέχρι την οριστική παραλαβή του έργου καλύπτεται από τον Ανάδοχο για τις βλάβες, φθορές κλπ. που δεν οφείλονται σε λειτουργία ή κακή συντήρηση των εγκαταστάσεων. Γι' αυτό ο Ανάδοχος πρέπει ιδιαίτερα να έχει υπόψη του τα εξής :

Για το χρονικό διάστημα που μεσολαβεί από την προσκόμιση στο εργοτάξιο και εγκατάσταση των διαφόρων μηχανημάτων, συσκευών κλπ. μέχρι και τη διοικητική παράδοση για χρήση στην Υπηρεσία, ο Ανάδοχος βαρύνεται με όλα τα έξοδα λειτουργίας και συντήρησης των διαφόρων εγκαταστάσεων.

Από τη στιγμή που το έργο δοθεί για χρήση, όλα τα αναλώσιμα υλικά λειτουργίας και συντήρησης αφορούν το χρήστη.

Καθ' όλο το χρονικό διάστημα από την παράδοση του έργου σε χρήση μέχρι και την οριστική παραλαβή του, ο Ανάδοχος είναι υποχρεωμένος με εξειδικευμένο προς τούτο προσωπικό, να επιθεωρεί, επιβλέπει και ελέγχει σε τακτά χρονικά διαστήματα την καλή λειτουργία και συντήρηση των εγκαταστάσεων από πλευράς του χρήστη και να ενημερώνει εγγράφως αμέσως τη Διευθύνουσα Υπηρεσία όταν

διαπιστώνει ολιγωρία του χρήστη επί των ανωτέρω. Είναι αυτονόητο ότι ο Ανάδοχος δεν απαλλάσσεται της ευθύνης των εγκαταστάσεων για βλάβες ή φθορές που δεν οφείλονται στη χρήση αυτών από το χρήστη.

ΑΡΘΡΟ 14^ο ΤΡΟΠΟΣ ΕΠΙΜΕΤΡΗΣΕΩΣ ΤΥΧΟΝ ΝΕΩΝ ΕΡΓΑΣΙΩΝ

- 14.1 Για τον τρόπο μέτρησης των διαφόρων ειδών εργασιών καθώς και τυχόν νέων εργασιών ισχύουν όσα ορίζονται από τα σχετικά άρθρα του Τιμολογίου Μελέτης Έργων, κ.λ.π. και τις διατάξεις του άρθρου 151 του Ν.4412/2016 όπως τροποποιήθηκε και ισχύει.
- 14.2 Κάθε είδους εργασίες, για τις οποίες δεν ορίζεται στα παραπάνω στοιχεία τρόπος επιμέτρησης, επιμετρούνται και πληρώνονται με τις μονάδες που εκτελέστηκαν πραγματικά, χωρίς να λαμβάνονται υπόψη τυχόν αντίθετες συνήθειες έστω και γενικά παραδεκτά.
- 14.3 Σε περίπτωση που ο Ανάδοχος εκτελέσει - χωρίς έγκριση - ορισμένες εργασίες με διαστάσεις μεγαλύτερες των συμβατικών, τότε οι επί πλέον ποσότητες που θα προκύψουν δεν επιμετρούνται, έστω και αν αυτές βελτιώνουν το έργο. Αντίθετα, αν ο Ανάδοχος εκτελέσει ορισμένες εργασίες με διαστάσεις μικρότερες των συμβατικών, τότε επιμετρούνται οι ποσότητες που πράγματι εκτελέστηκαν χωρίς να αποκλείεται εφαρμογή των διατάξεων για κακοτεχνία.

ΑΡΘΡΟ 15^ο ΕΡΓΑΣΙΕΣ ΕΚΤΕΛΟΥΜΕΝΕΣ ΑΠΟ ΤΗΝ ΥΠΗΡΕΣΙΑ Ή ΑΛΛΟΥΣ ΑΝΑΔΟΧΟΥΣ

- 15.1 Ο Ανάδοχος είναι υποχρεωμένος να μην παρακωλύει την εκτέλεση εργασιών από Οργανισμούς Κοινής Ωφέλειας, Ν.Π.Δ.Δ. ή από άλλους εργολήπτες, που τυχόν χρησιμοποιούνται από τον Εργοδότη σε εργασίες που δεν συμπεριλαμβάνονται στη σύμβασή του, και να διευκολύνει, σε συνεννόηση με την Επίβλεψη, την εκτέλεση με τα απ' αυτόν χρησιμοποιούμενα μέσα (ικριώματα κλπ) ρυθμίζοντας κατάλληλα τη σειρά εκτέλεσης των εργασιών, ώστε κανένα εμπόδιο να μην παρεμβάλλεται απ' αυτόν στις εκτελούμενες, από τον Εργοδότη ή από άλλους Αναδόχους, εργασίες.
- 15.2 Για τις διευκολύνσεις αυτές ο Ανάδοχος δεν έχει δικαίωμα να απαιτήσει οποιαδήποτε αποζημίωση λόγω καθυστερήσεως ή δυσχερειών, που παρουσιάζονται στις εργασίες που εκτελεί αυτός ή για οποιαδήποτε άλλη αιτία.

ΑΡΘΡΟ 16^ο ΗΜΕΡΟΛΟΓΙΟ ΕΡΓΟΥ-ΧΡΟΝΟΣ ΕΓΓΥΗΣΕΩΣ-ΠΑΡΑΛΑΒΕΣ

- 16.1 Κατά την εκτέλεση των εργασιών θα τηρείται ημερολόγιο έργου, σύμφωνα με το άρθρο 146 του Ν.4412/2016 όπως τροποποιήθηκε και ισχύει.
- 16.2 Οι προθεσμίες προσωρινής παραλαβής, ο χρόνος εγγύησης καθώς και οι προθεσμίες οριστικής παραλαβής του έργου καθορίζονται σύμφωνα με τις διατάξεις των άρθρων 170, 171, και 172 του Ν.4412/2016 όπως τροποποιήθηκε και ισχύει.

- 16.3 Για τη βεβαίωση περάτωσης του έργου ισχύουν οι διατάξεις του άρθρου 168 του Ν.4412/2016 όπως τροποποιήθηκε και ισχύει.
- 16.4 Για τη διοικητική παραλαβή για χρήση ισχύουν οι διατάξεις του άρθρου 169 του Ν.4412/2016 όπως τροποποιήθηκε και ισχύει.
- 16.5 Προσωρινή ή οριστική παραλαβή του έργου δεν θα γίνεται παρά μόνον εάν υφίσταται ο Φάκελος Ασφάλειας και Υγείας του άρθρου 19 της παρούσας.
- 16.6 Προσωρινή παραλαβή δεν θα γίνεται, εάν δεν περιληφθεί στο σχετικό πρωτόκολλο της το πρωτόκολλο δοκιμών εγκαταστάσεων της παραγράφου 21.1 του άρθρου 21 της παρούσας.

ΑΡΘΡΟ 17^ο ΕΞΥΠΗΡΕΤΗΣΗ ΕΠΙΒΛΕΨΗΣ

- 17.1 Ο Ανάδοχος είναι υποχρεωμένος να διευκολύνει άμεσα και με ασφάλεια το προσωπικό της Επίβλεψης, τους αντιπροσώπους του Κυρίου του Έργου και τους τυχόν Συμβούλους του, στις μετακινήσεις εντός των εργοταξιακών χώρων του έργου καθώς και στην πρόσβαση σε όλα τα μέτωπα εργασιών και τους χώρους απόθεσης, παραγωγής υλικών και αποθήκευσης υλικών που πρόκειται να ενσωματωθούν στο έργο μετά από σχετικό αίτημά τους.
- 17.2 Ο Ανάδοχος, σε εφαρμογή της παραγράφου 14 του άρθρου 138 του Ν.4412/2016 όπως τροποποιήθηκε και ισχύει, υποχρεούται να εξασφαλίσει στα εντεταλμένα για την παρακολούθηση και την επίβλεψη των εργασιών όργανα του Κυρίου του έργου τα αναγκαία μέσα, υλικά και χώρους για την απρόσκοπτη άσκηση των καθηκόντων τους.

ΑΡΘΡΟ 18^ο ΝΥΚΤΕΡΙΝΗ ΚΑΙ ΥΠΕΡΩΡΙΑΚΗ ΕΡΓΑΣΙΑ-ΠΡΟΣΘΕΤΟΣ ΕΞΟΠΛΙΣΜΟΣ

- 18.1 Για την εξασφάλιση του απαιτούμενου ρυθμού προόδου του έργου και την τήρηση των συμβατικών προθεσμιών με τα αναγκαία περιθώρια προς κάλυψη απρόβλεπτων δυσχερειών, ο Ανάδοχος οφείλει όταν και όπου απαιτείται να χρησιμοποιεί, κατά την απόλυτη κρίση του, περισσότερες της μιας βάρδιες εργασίας, να εφαρμόζει υπερωριακή εργασία ή νυκτερινής εργασίας κατά τις Αργίες και Εορτές σύμφωνα με όσα σχετικά ορίζονται από τους Νόμους του Κράτους, και να προβαίνει σε ενίσχυση του εξοπλισμού και των εργοταξιακών εγκαταστάσεών του.
- 18.2 Σε περίπτωση εκτέλεσης τέτοιας εργασίας, ο Ανάδοχος δε δικαιούται να ζητήσει πρόσθετη αποζημίωση για οποιεσδήποτε επιβαρύνσεις του, προκαλούμενες από την ανωτέρω αύξηση σε εργατικά, εξοπλισμό, υλικά, καύσιμα, κ.λπ.
- 18.3 Ο Ανάδοχος οφείλει να γνωστοποιεί εγκαίρως στην Υπηρεσία εγγράφως, οποιαδήποτε αλλαγή στις ώρες εργασίας (χρησιμοποίηση νυκτερινής βάρδιας, εργασία κατά τις Κυριακές και εορτές κ.λπ.), καθώς και αλλαγές στο κύριο μηχανολογικό εξοπλισμό και τις εγκαταστάσεις.
- 18.4 Επίσης ο Ανάδοχος υποχρεούται να εφαρμόζει τις προβλεπόμενες από την κείμενη Νομοθεσία διατάξεις ως προς νυκτερινή και υπερωριακή εργασία (π.χ. αποζημιώσεις προσωπικού, μέτρα ασφαλείας κ.λπ.) και να εξασφαλίζει έγκαιρα με φροντίδα και δαπάνες του τις απαιτούμενες άδειες και εγκρίσεις από τις αρμόδιες

αρχές, και να τηρεί όλους τους Νόμους και κανονισμούς, που αφορούν τέτοια εργασία.

- 18.5 Ειδικά για την υπερωριακή εργασία η Υπηρεσία θα συνηγορήσει, εφ' όσον κρίνεται απαραίτητη και δεν υπάρχει άλλη δυνατότητα για εξασφάλιση περισσότερου προσωπικού, αλλά δεν μπορεί να εγγυηθεί την εξασφάλιση της σχετικής έγκρισης από τις αρμόδιες Αρχές. Αν ο Ανάδοχος δεν μπορέσει να εξασφαλίσει έγκριση για υπερωριακή εργασία, αυτό δεν θα αποτελέσει δικαιολογία για παράταση των προθεσμιών εκτέλεσης του Έργου.

ΑΡΘΡΟ 19° ΑΠΑΙΤΟΥΜΕΝΑ ΜΕΤΡΑ ΑΣΦΑΛΕΙΑΣ ΚΑΙ ΥΓΕΙΑΣ ΣΤΟ ΕΡΓΟΤΑΞΙΟ

- 19.1 Ο Ανάδοχος έχει την υποχρέωση για την τήρηση των διατάξεων της εργατικής νομοθεσίας, των διατάξεων και κανονισμών για την πρόληψη ατυχημάτων στο προσωπικό του, ή στο προσωπικό του φορέα του έργου, ή σε οποιονδήποτε τρίτο, ώστε να εξαλείφονται ή να ελαχιστοποιούνται οι κίνδυνοι ατυχημάτων ή επαγγελματικών ασθενειών κατά την φάση κατασκευής του έργου : ΠΔ 305/96 (αρ. 7-9), Ν.4412/2016 (αρ. 138 παρ.7) όπως τροποποιήθηκε και ισχύει, Ν. 3850/10 (αρ. 42).

- 19.2. Στα πλαίσια της ευθύνης του, ο Ανάδοχος υποχρεούται :

- α. Να εκπονεί κάθε σχετική μελέτη (στατική ικριωμάτων, μελέτη προσωρινής σήμανσης έργων κλπ.) και να λαμβάνει όλα τα σχετικά μέτρα Ν.4412/2016 (αρθ. 138 παρ.7) όπως τροποποιήθηκε και ισχύει.
- β. Να λαμβάνει μέτρα προστασίας σύμφωνα με την ισχύουσα νομοθεσία στο Σχέδιο Ασφάλειας και Υγείας (ΣΑΥ), όπως αυτό ρυθμίζεται με τις αποφάσεις του (τ.) ΥΠΕΧΩΔΕ: ΔΠΠΑΔ/οικ.177/2-3-01, ΔΕΕΠΠ/85/14-5-01 και ΔΠΠΑΔ/οικ889/27-11-02, στο χρονοδιάγραμμα των εργασιών, καθώς και τις ενδεχόμενες τροποποιήσεις ή άλλες αναγκαίες αναπροσαρμογές των μελετών κατά τη φάση της μελέτης και της κατασκευής του έργου : Ν.4412/2016 (αρ. 138 παρ.8 και αρ.378) όπως τροποποιήθηκε και ισχύει.
- γ. Να επιβλέπει ανελλιπώς την ορθή εφαρμογή των μέτρων ασφάλειας και υγείας των εργαζομένων, να τους ενημερώνει / εκπαιδεύει για την αναγκαιότητα της τήρησης των μέτρων αυτών κατά την εργασία, να ζητά τη γνώμη τους και να διευκολύνει τη συμμετοχή τους σε ζητήματα ασφάλειας και υγείας: ΠΔ 1073/81 (αρ. 111), ΠΔ 305/96 (αρ.10,11), Ν.3850/10 (αρ. 42-49).

Για την σωστή εφαρμογή της παρ. γ στους αλλοδαπούς εργαζόμενους, είναι αυτονόητο ότι η γνώση από αυτούς της ελληνικής γλώσσας κρίνεται απαραίτητη ώστε να μπορούν να κατανοούν την αναγκαιότητα και τον τρόπο εφαρμογής των μέτρων ασφάλειας και υγείας (εκτός ειδικών περιπτώσεων όπου τμήμα ή όλο το έργο έχει αναλάβει να κατασκευάσει ξένη εξειδικευμένη εταιρεία).

- 19.3. Σύμφωνα με τα προαναφερόμενα της παρ. 12.2, ο Ανάδοχος υποχρεούται να τηρεί τα ακόλουθα :

- 19.3.1 Εκ των προτέρων γνωστοποίηση-Σχέδιο Ασφάλειας Υγείας (ΣΑΥ)-Φάκελος Ασφάλειας Υγείας (ΦΑΥ) και συγκεκριμένα :

- α. Να διαβιβάσει στην αρμόδια επιθεώρηση εργασίας πριν από την έναρξη των εργασιών, την εκ των προτέρων γνωστοποίηση, προκειμένου για εργοτάξιο με προβλεπόμενη διάρκεια εργασιών που θα υπερβαίνει τις 30

εργάσιμες ημέρες και στο οποίο θα ασχολούνται ταυτόχρονα περισσότεροι από 20 εργαζόμενοι ή ο προβλεπόμενος όγκος εργασίας θα υπερβαίνει τα 500 ημερομίσθια : ΠΔ 305/96 (αρ 3 παρ. 12 και 13). Η γνωστοποίηση καταρτίζεται σύμφωνα με το παράρτημα ΙΙΙ του άρθρου 12 του ΠΔ 305/96.

- β. Να ακολουθήσει τις υποδείξεις / προβλέψεις των ΣΑΥ-ΦΑΥ τα οποία αποτελούν τμήμα της τεχνικής μελέτης του έργου (οριστικής ή εφαρμογής) σύμφωνα με το Π.Δ. 305/96 (αρ.3 παρ.8) και την ΥΑ ΔΕΕΠΠ/οικ/85/2001 του (τ.) ΥΠΕΧΩΔΕ η οποία ενσωματώθηκε στο Ν.3669/08 (αρ. 37 παρ.8 και αρ.182).
- γ. Να αναπτύξει, να προσαρμόσει και να συμπληρώσει τα ΣΑΥ-ΦΑΥ της μελέτης (τυχόν παραλήψεις που θα διαπιστώσει ο ίδιος ή που θα του ζητηθούν από την Υπηρεσία), σύμφωνα με την μεθοδολογία που θα εφαρμόσει στο έργο ανάλογα με την κατασκευαστική του δυσκολία, τις ιδιαιτερότητές του, κλπ (μέθοδος κατασκευής, ταυτόχρονη εκτέλεση φάσεων εργασιών, πολιτική ασφάλειας, οργάνωση, εξοπλισμός, κλπ).
- δ. Να αναπροσαρμόσει τα ΣΑΥ-ΦΑΥ ώστε να περιληφθούν σε αυτά εργασίες που θα προκύψουν λόγω τροποποίησης της εγκεκριμένης μελέτης και για τις οποίες θα απαιτηθούν τα προβλεπόμενα από την ισχύουσα νομοθεσία, μέτρα ασφάλειας και υγείας : ΠΔ 305/96 (αρ. 3 παρ.9) και ΥΑ ΔΙΠΑΔ/οικ/889/2002 (παρ.2.9) του (τ.) ΥΠΕΧΩΔΕ η οποία ενσωματώθηκε στο Ν.3669/08 (αρ. 37 παρ.8 και αρ.182).
- ε. Να τηρήσει τα ΣΑΥ-ΦΑΥ στο εργοτάξιο, κατά την εκτέλεση του έργου: ΠΔ 305/96 (αρ. 3 παρ.10) και ΥΑ ΔΙΠΑΔ/οικ/889/2002 (παρ.2.9Δ) του (τ.)ΥΠΕΧΩΔΕ και να τα έχει στη διάθεση των ελεγκτικών αρχών.
- στ. Συμπληρωματικές αναφορές στο Σχέδιο Ασφάλειας Υγείας (ΣΑΥ) και στο Φάκελο Ασφάλειας Υγείας (ΦΑΥ).

Το ΣΑΥ αποσκοπεί στην πρόληψη και στον περιορισμό των κινδύνων για τους εργαζόμενους και για τα άλλα εμπλεκόμενα μέρη που παρευρίσκονται στο εργοτάξιο κατά τη διάρκεια κατασκευής του έργου.

Αντίστοιχα ο ΦΑΥ αποσκοπεί στην πρόληψη και στον περιορισμό των κινδύνων για όσους μελλοντικά ασχοληθούν με τη συντήρηση ή την επισκευή του έργου.

1. Το περιεχόμενο του ΣΑΥ και του ΦΑΥ αναφέρεται στο ΠΔ 305/96 (αρ.3 παρ.5-7) και στις ΥΑ : ΔΙΠΑΔ/οικ/177/2001 (αρ.3) και ΔΙΠΑΔ/οικ/889/2002 (παρ.2.9) του (τ.) ΥΠΕΧΩΔΕ οι οποίες ενσωματώθηκαν στο Ν.4412/2016 (αρ. 138 και 378).
2. Η υποχρέωση εκπόνησης ΣΑΥ προβλέπεται σύμφωνα με το ΠΔ 305/96 (αρ. 3 παρ.4), όταν :
 - α. Απαιτείται Συντονιστής στη φάση της μελέτης, δηλ. όταν θα απασχοληθούν περισσότερα του ενός συνεργεία στην κατασκευή.
 - β. Οι εργασίες που πρόκειται να εκτελεστούν ενέχουν ιδιαίτερους κινδύνους : Π.Δ.305/96 (αρθ.12 παράρτημα ΙΙ).
 - γ Απαιτείται εκ των προτέρων γνωστοποίηση στην αρμόδια επιθεώρηση εργασίας.
 - δ. Για την έναρξη των οικοδομικών εργασιών, επιβάλλεται με ευθύνη του κυρίου ή του έχοντος νόμιμο δικαίωμα: θεώρηση του σχεδίου και του φακέλου ασφάλειας και υγείας (ΣΑΥ,ΦΑΥ) του έργου από την αρμόδια Επιθεώρηση Εργασίας σύμφωνα με το άρθρο 7 παρ.1 εδάφιο α' του Ν 4030/2011 (ΦΕΚ

249/A/25-11-2011) και την αρ. πρωτ. 10201/27-3-2012 εγκύκλιο του Ειδ. Γραμματέα του ΣΕΠΕ.

3. Ο ΦΑΥ καθιερώνεται ως απαραίτητο στοιχείο για την προσωρινή και την οριστική παραλαβή κάθε Δημόσιου Έργου : ΥΑ ΔΕΕΠΠ/οικ. 433/2000 του (τ.) ΥΠΕΧΩΔΕ, η οποία ενσωματώθηκε στο Ν.4412/2016 αρ. (170 και 172) όπως τροποποιήθηκε και ισχύει.
 4. Μετά την αποπεράτωση του έργου, ο ΦΑΥ φυλάσσεται με ευθύνη του Κυρίου του Έργου και το συνοδεύει καθ' όλη τη διάρκεια της ζωής του : ΠΔ 305/96 (αρ. 3 παρ.11) και ΥΑ ΔΙΠΑΔ/οικ/889/2002 (παρ.2.9Δ) του (τ.) ΥΠΕΧΩΔΕ.
 5. Διευκρινίσεις σχετικά με την εκπόνηση του ΣΑΥ και την κατάρτιση του ΦΑΥ περιλαμβάνονται στην ΕΓΚΥΚΛΙΟ 6 με αρ. πρωτ. ΔΙΠΑΔ/οικ/215/31-3-2008 του (τ.) ΥΠΕΧΩΔΕ.
- 19.3.2 Ανάθεση καθηκόντων σε τεχνικό ασφαλείας, γιατρό εργασίας - τήρηση στοιχείων ασφάλειας και υγείας.
- Ο Ανάδοχος υποχρεούται :
- α. Να αναθέσει καθήκοντα τεχνικού ασφαλείας αν στο έργο απασχολήσει λιγότερους από 50 εργαζόμενους σύμφωνα με το Ν. 3850/10 (αρ.8 παρ.1 και αρ.12 παρ.4).
 - β. Να αναθέσει καθήκοντα τεχνικού ασφαλείας και ιατρού εργασίας, αν απασχολήσει στο έργο 50 και άνω εργαζόμενους, σύμφωνα με το Ν.3850/10 (αρ.8 παρ.2 και αρ. 4 έως 25).
 - γ. Τα παραπάνω καθήκοντα μπορεί να ανατεθούν σε εργαζόμενους στην επιχείρηση ή σε άτομα εκτός της επιχείρησης ή να συναφθεί σύμβαση με τις Εξωτερικές Υπηρεσίες Προστασίας και Πρόληψης ή να συνδυαστούν αυτές οι δυνατότητες.
Η ανάθεση καθηκόντων σε άτομα εντός της επιχείρησης γίνεται εγγράφως από τον ανάδοχο και αντίγραφο της κοινοποιείται στην τοπική Επιθεώρηση Εργασίας, συνοδεύεται δε απαραίτητα από αντίστοιχη δήλωση αποδοχής : Ν.3850/10 (αρ.9).
 - δ. Στα πλαίσια των υποχρεώσεων του Αναδόχου καθώς και των : τεχνικού ασφαλείας και ιατρού εργασίας, εντάσσεται και η υποχρεωτική τήρηση στο εργοτάξιο, των ακόλουθων στοιχείων:
 1. Γραπτή εκτίμηση προς τον ανάδοχο, από τους τεχνικό ασφαλείας και ιατρό εργασίας, των υφισταμένων κατά την εργασία κινδύνων για την ασφάλεια και την υγεία, συμπεριλαμβανομένων εκείνων που αφορούν ομάδες εργαζομένων που εκτίθενται σε ιδιαίτερους κινδύνους Ν.3850/10 (αρ.43 παρ. 1 α και παρ.3-8).
 2. Βιβλίο υποδείξεων τεχνικού ασφαλείας και γιατρού εργασίας στο οποίο θα αναγράφουν τις υποδείξεις τους ο Τεχνικός ασφαλείας και ο γιατρός εργασίας Ν.3850/10 (αρ.14 παρ.1 και αρ.17 παρ.1).Ο Ανάδοχος υποχρεούται να λαμβάνει ενυπόγραφα γνώση των υποδείξεων αυτών.
Το βιβλίο υποδείξεων τεχνικού ασφαλείας και γιατρού εργασίας σελιδομετρείται και θεωρείται από την αρμόδια επιθεώρηση εργασίας.
Αν ο Ανάδοχος διαφωνεί με τις γραπτές υποδείξεις και συμβουλές του τεχνικού ή του ιατρού εργασίας (Ν 3850/10 αρ.20 παρ.4), οφείλει να αιτιολογεί τις απόψεις του και να τις κοινοποιεί και στην Επιτροπή Υγείας και Ασφάλειας (Ε.Υ.Α.Ε) ή στον εκπρόσωπο των εργαζομένων των οποίων η σύσταση και οι αρμοδιότητες

προβλέπονται από τα άρθρα 4 και 5 του Ν.3850/10.

Σε περίπτωση διαφωνίας η διαφορά επιλύεται από τον επιθεωρητή εργασίας και μόνο.

3. Βιβλίο ατυχημάτων στο οποίο θα περιγράφεται η αιτία και η περιγραφή του ατυχήματος και να το θέτει στη διάθεση των αρμόδιων αρχών Ν.3850/10 (αρ.43 παρ.2β).

Τα μέτρα που λαμβάνονται για την αποτροπή επανάληψης παρόμοιων ατυχημάτων, καταχωρούνται στο βιβλίο υποδείξεων τεχνικού ασφαλείας.

Ο Ανάδοχος οφείλει να αναγγέλλει στις αρμόδιες επιθεωρήσεις εργασίας, στις πλησιέστερες αστυνομικές αρχές και στις αρμόδιες υπηρεσίες του ασφαλιστικού οργανισμού στον οποίο υπάγεται ο εργαζόμενος όλα τα εργατικά ατυχήματα εντός

24 ωρών και εφόσον πρόκειται περί σοβαρού τραυματισμού ή θανάτου, να τηρεί αμετάβλητα όλα τα στοιχεία που δύναται να χρησιμεύσουν για εξακρίβωση των αιτιών του ατυχήματος Ν.3850/10 (αρ.43 παρ.2α).

4. Κατάλογο των εργατικών ατυχημάτων που είχαν ως συνέπεια για τον εργαζόμενο ανικανότητα εργασίας μεγαλύτερη των τριών εργάσιμων ημερών Ν.3850/10 (αρ.43 παρ.2γ).
5. Ιατρικό φάκελο κάθε εργαζόμενου Ν 3850/10 (αρ.18 παρ.9).

19.3.3 Ημερολόγιο Μέτρων Ασφάλειας (ΗΜΑ)

Ο Ανάδοχος υποχρεούται να τηρεί στο εργοτάξιο Ημερολόγιο Μέτρων Ασφάλειας (ΗΜΑ), όταν απαιτείται εκ των προτέρων γνωστοποίηση στην αρμόδια επιθεώρηση εργασίας, πριν την έναρξη των εργασιών στο εργοτάξιο σύμφωνα με το ΠΔ 305/96 (αρ.3 παρ.14) σε συνδυασμό με την Υ.Α 130646/1984 του (τ.) Υπουργείου Εργασίας.

Το ΗΜΑ θεωρείται, σύμφωνα με την παραπάνω Υ.Α, από τις κατά τόπους Δ/νσεις, Τμήματα ή Γραφεία Επιθεώρησης Εργασίας και συμπληρώνεται από τους επιβλέποντες μηχ/κούς του Αναδόχου και της Δ/νουσας Υπηρεσίας, από τους υπόχρεους για την διενέργεια των τακτικών ελέγχων ή δοκιμών για ότι αφορά τα αποτελέσματα των ελέγχων ή δοκιμών, από το αρμόδιο όργανο ελέγχου όπως ο επιθεωρητής εργασίας, κλπ : ΠΔ 1073/81 (αρ.113), Ν.1396/83 (αρ. 8) και την Εγκύκλιο 27 του (τ.) ΥΠΕΧΩΔΕ με αρ.πρωτ. ΔΕΕΠΠ/208 /12-9-2003.

19.3.4 Συσχετισμός Σχεδίου Ασφάλειας Υγείας (ΣΑΥ) και Ημερολογίου Μέτρων Ασφάλειας (ΗΜΑ)

Για την πιστή εφαρμογή του ΣΑΥ κατά την εξέλιξη του έργου, πρέπει αυτό να συσχετίζεται με το Η Μ Α.

Στα πλαίσια του συσχετισμού αυτού, να σημειώνεται στο Η.Μ.Α. κάθε αναθεώρηση και εμπλουτισμός του ΣΑΥ και επίσης σε ειδική στήλη του, να γίνεται παραπομπή των αναγραφόμενων υποδείξεων / διαπιστώσεων στην αντίστοιχη σελίδα του ΣΑΥ.

Με τον τρόπο αυτό διευκολύνεται και επιτυγχάνεται ο στόχος της πρόληψης του ατυχήματος.

19.4. Απαιτούμενα μέτρα ασφαλείας και υγείας κατά την εκτέλεση όλων των εργασιών στο εργοτάξιο

19.4.1 Προετοιμασία εργοταξίου-Μέτρα Ατομικής Προστασίας (ΜΑΠ)

Ο Ανάδοχος υποχρεούται να τηρεί στο εργοτάξιο, κατά την εκτέλεση όλων των εργασιών, τα παρακάτω μέτρα ασφαλείας και υγείας :

- α. Την ευκρινή και εμφανή σήμανση και περιφράξη του περιβάλλοντα χώρου του εργοταξίου με ιδιαίτερη προσοχή στη σήμανση και περιφράξη των επικίνδυνων θέσεων : ΠΔ 105/95, ΠΔ 305//96 (αρ.12 παραρτ. IV μέρος Α, παρ. 18.1).
- β. Τον εντοπισμό και τον έλεγχο προϋπαρχουσών της έναρξης λειτουργίας του εργοταξίου ηλεκτρικών εγκαταστάσεων και εκτροπή τυχόν υπαρχόντων εναερίων ηλεκτροφόρων αγωγών έξω από το εργοτάξιο, ώστε να παρέχεται προστασία στους εργαζόμενους από τον κίνδυνο ηλεκτροπληξίας : ΠΔ 1073/81 (αρ.75-79), ΠΔ 305/96 (αρ.12 παραρτ. IV μέρος Β, τμήμα ΙΙ, παρ.2).
- γ. Τη σήμανση των εγκαταστάσεων με ειδικούς κινδύνους (αγωγοί ατμών θερμών, υγρών ή αερίων κλπ) και τα απαιτούμενα μέτρα προστασίας των εργαζομένων από τους κινδύνους των εγκαταστάσεων αυτών : ΠΔ 1073/81 (αρ.92 - 95), ΠΔ 305/96 (αρ.12, παραρτ. IV μέρος Α, παρ.6).
- δ. Τη λήψη μέτρων αντιμετώπισης εκτάκτων καταστάσεων όπως : κατάρτιση σχεδίου διαφυγής - διάσωσης και εξόδων κινδύνου, πυρασφάλεια, εκκένωση χώρων από τους εργαζόμενους, πρόληψη - αντιμετώπιση πυρκαγιών & επικίνδυνων εκρήξεων ή αναθυμιάσεων, ύπαρξη πυροσβεστήρων, κλπ. : ΠΔ 1073/81 (αρ. 92-96), ΠΔ 305/96 (αρ.12, παραρτ. IV μέρος Α, παρ.3, 4, 8-10), Ν.3850/10 (αρ.30, 32, 45).
- ε. Την εξασφάλιση παροχής πρώτων βοηθειών, χώρων υγιεινής και υγειονομικού εξοπλισμού (ύπαρξη χώρων πρώτων βοηθειών, φαρμακείου, αποχωρητηρίων, νιπτήρων, κλπ) : ΠΔ 1073/81 (αρ.109,110), Ν.1430/84 (αρ.17,18), ΠΔ 305/96 (αρ.12 παραρτ. IV μέρος Α, παρ.13, 14).
- στ. Την εξασφάλιση της δωρεάν χορήγησης Μέσων Ατομικής Προστασίας (ΜΑΠ) στους εργαζόμενους όπως : προστατευτικά κράνη, μπότες ασφαλείας, φωσφορίζοντα γιλέκα, ολόσωμες ζώνες ασφαλείας, γυαλιά, κλπ, εφόσον τους ενημερώσει εκ των προτέρων σχετικά με τους κινδύνους από τους οποίους τους προστατεύει ο εξοπλισμός αυτός και τους δώσει σαφείς οδηγίες για τη χρήση του : Π.Δ. 1073/81(αρ.102-108), Ν.1430/84 (αρ.16-18), ΚΥΑ Β.4373/1205/93 και οι τροποπ. αυτής ΚΥΑ 8881/94 και Υ.Α. οικ.Β.5261/190/97, Π.Δ. 396/94, Π.Δ. 305/96 (αρ.9,παρ.γ).

19.4.2 Εργοταξιακή σήμανση-σηματοδότηση,

συστήματα ασφαλείας, φόρτωση- εκφόρτωση-εναπόθεση υλικών, θόρυβος, φυσικοί, χημικοί παράγοντες κλπ

Ο Ανάδοχος υποχρεούται :

- α. Να προβεί στην κατάλληλη σήμανση και σηματοδότηση, με σκοπό την ασφαλή διέλευση των πεζών και των οχημάτων από την περιοχή κατασκευής του έργου, σύμφωνα με :
 - Την Υ.Α αριθ. ΔΜΕΟ/Ο/613/16-2-2011 του τ.ΥΠΥΜΕΔΙ: «Οδηγίες Σήμανσης Εκτελούμενων Έργων» (ΟΜΟΕ-ΣΕΕΟ, τεύχος 7)
 - Τη ΚΥΑ αριθ.6952/14-2-2011 του τ.ΥΠΕΚΑ και τ.ΥΠΥΜΕΔΙ «Υποχρεώσεις και μέτρα για την ασφαλή διέλευση των πεζών κατά την εκτέλεση εργασιών σε κοινόχρηστους χώρους πόλεων και οικισμών που προορίζονται για την κυκλοφορία πεζών »
 - Τις διατάξεις του Κώδικα Οδικής Κυκλοφορίας:Ν.2696/99 (αρ.9-11 και αρ.52) και την τροπ. αυτού:Ν.3542/07 (αρ. 7-9 και αρ.46).
- β. Να τηρεί τις απαιτήσεις ασφαλείας που αφορούν σε εργασίες εναπόθεσης

υλικών στις οδούς, κατάληψης τμήματος οδού και πεζοδρομίου:Ν.2696/99 (αρ. 47, 48) και η τροπ. αυτού: Ν. 3542/07 (αρ.43,44).

- γ. Να συντηρεί και να ελέγχει τακτικά τη λειτουργία των συστημάτων ασφαλείας και να τηρεί τις απαιτήσεις ασφαλείας των ηλεκτρικών εγκαταστάσεων, των φορητών ηλεκτρικών συσκευών, των κινητών προβολέων, των καλωδίων τροφοδοσίας, των εγκαταστάσεων φωτισμού εργοταξίου, κλπ : ΠΔ 1073/81 (αρ.75-84), ΠΔ 305/96 (αρ.8.δ και αρ.12,παραρτ.IVμέρος Α, παρ.2), Ν.3850/10 (αρ. 31,35).
- δ. Να προβεί στα απαραίτητα μέτρα ασφαλείας που αφορούν σε εργασίες φόρτωσης, εκφόρτωσης, αποθήκευσης, στοίβασης, ρίψης και μεταφοράς υλικών και άλλων στοιχείων : ΠΔ 216/78, ΠΔ 1073/81 (αρ.85-91), ΚΥΑ 8243/1113/91 (αρ.8), ΠΔ 305/96 [αρ. 8 (γ, ε, στ, ζ) και αρ.12 παραρτ. IV μέρος Α παρ.11 και μέρος Β τμήμα II παρ.4], Ν.2696/99 (αρ.32) και η τροπ. αυτού : Ν. 3542/07 (αρ.30).
- ε. Να τηρεί μέτρα προστασίας των εργαζομένων που αφορούν :
 - α) κραδασμούς : ΠΔ 176/05,
 - β) θόρυβο : ΠΔ 85/91, ΠΔ 149/06,
 - γ) προφυλάξεις της οσφυϊκής χώρας και της ράχης από χειρωνακτική διακίνηση φορτίων : ΠΔ 397/94,
 - δ) προστασία από φυσικούς, χημικούς και βιολογικούς παράγοντες : Ν.3850/10 (άρ. 36-41), ΠΔ 82/10.

19.4.3 Μηχανήματα έργων / Εξοπλισμοί εργασίας-αποδεικτικά στοιχεία αυτών

Οι εξοπλισμοί εργασίας χαρακτηρίζονται και κατατάσσονται ως μηχανήματα έργων ΠΔ 304/00 (αρ.2).

- α. Ο Ανάδοχος οφείλει να ελέγχει τη σωστή λειτουργία και τον χειρισμό των μηχανημάτων (χωματοσυγκολλητών και διακίνησης υλικών), των ανυψωτικών μηχανημάτων, των οχημάτων, των εγκαταστάσεων, των μηχανών και του λοιπού εξοπλισμού εργασίας (ζώνες ασφαλείας με μηχανισμό ανόδου και καθόδου, κυλιόμενα ικριώματα, φορητές κλίμακες, κλπ) : ΠΔ 1073/81 (αρ.17, 45-74), Ν 1430/84 (αρ.11-15), ΠΔ 31/90, ΠΔ 499/91, ΠΔ 395/94 και οι τροπ. αυτού: ΠΔ 89/99, ΠΔ 304/00 και ΠΔ 155/04, ΠΔ 105/95 (παραρτ. IX), ΠΔ 305/96 (αρ.12 παραρτ.IV μέρος Β τμήμα II παρ.7-9), ΚΥΑ 15085/593/03, ΚΥΑ αρ.Δ13ε/4800/03, ΠΔ 57/10, Ν.3850/10 (αρ. 34, 35).
- β. Τα μηχανήματα έργων σύμφωνα με το ΠΔ 305/96 (αρ.12 παραρτ.IV, μέρος Β', τμήμα II, παρ.7.4 και 8.5) και το ΠΔ 304/00 (αρ.2), πρέπει να συνοδεύονται από τα εξής στοιχεία :
 - 1. Πινακίδες αριθμού κυκλοφορίας
 - 2. Άδεια κυκλοφορίας
 - 3. Αποδεικτικά στοιχεία ασφάλισης.
 - 4. Αποδεικτικά πληρωμής τελών κυκλοφορίας (χρήσης)
 - 5. Άδειες χειριστών μηχανημάτων σύμφωνα με το ΠΔ 305/96 (αρ.12, παραρτ. IV, μέρος Β', τμήμα II, παρ. 8.1.γ και 8.2) και το ΠΔ 89/99 (παραρτ. II,παρ.2.1). Σημειώνεται ότι η άδεια χειριστού μηχανήματος συνοδεύει τον χειριστή.
 - 6. Βεβαίωση ασφαλούς λειτουργίας του εξοπλισμού εργασίας (ορθή συναρμολόγηση - εγκατάσταση, καλή λειτουργία) και αρχείο συντήρησης αυτού στο οποίο θα καταχωρούνται τα αποτελέσματα των ελέγχων

- σύμφωνα με το ΠΔ 89/99 (αρ. 4α παρ.3 και 6).
7. Πιστοποιητικό επανελέγχου ανυψωτικού μηχανήματος, οδηγίες χρήσης, συντήρησης και αντίστοιχο βιβλίο συντήρησης και ελέγχων αυτού σύμφωνα με την ΚΥΑ 15085/593/03 (αρ.3 και αρ.4. παρ.7).
- 19.5. Νομοθετήματα που περιέχουν πρόσθετα απαιτούμενα μέτρα ασφάλειας και υγείας στο εργοτάξιο, τα οποία τηρούνται κατά περίπτωση, ανάλογα με το είδος των εργασιών του εκτελούμενου έργου.
Ο Ανάδοχος υποχρεούται να τηρεί στο εργοτάξιο, πέρα από τα προαναφερόμενα, πρόσθετα απαιτούμενα μέτρα ασφάλειας και υγείας, κατά περίπτωση, ανάλογα με το είδος των εργασιών του εκτελούμενου έργου.
Τα εν λόγω απαιτούμενα μέτρα αναφέρονται στα παρακάτω νομοθετήματα :
- 19.5.1 Κατεδαφίσεις :
Ν 495/76, ΠΔ 413/77, ΠΔ 1073/81 (αρ.18 -33, 104), ΚΥΑ 8243/1113/91 (αρ.7), ΥΑ 31245/93, Ν. 2168/93, ΠΔ 396/94 (αρ.9 παρ.4 παραρτ. ΙΙΙ), Υ.Α. 3009/2/21-γ/94, Υ.Α. 2254/230/Φ.6.9/94 και οι τροπ. αυτής : ΥΑ Φ.6.9/13370/1560/95 και ΥΑ Φ6.9/25068/1183/96, ΠΔ 305/96 (αρ. 12, παραρτ.ΙV μέρος Β τμήμα ΙΙ, παρ.11), ΚΥΑ 3329/89 και η τροπ. αυτής : Υ.Α. Φ.28/18787/1032/00, ΠΔ 455/95 και η τροπ. αυτού ΠΔ 2/06, ΠΔ 212/06,ΥΑ 21017/84/09.
- 19.5.2 Εκοκαφές (θεμελίων, τάφρων, φρεάτων, κλπ), Αντιστηρίξεις :
Ν. 495/76, ΠΔ 413/77, ΠΔ 1073/81 (αρ.2-17, 40-42), ΥΑ αρ. 3046/304/89 (αρ.8-ασφάλεια και αντοχή κτιρίων, παρ.4), ΚΥΑ 3329/89 και η τροπ. αυτής : ΥΑ Φ.28/18787/1032/00, Ν. 2168/93, ΠΔ 396/94 (αρ.9 παρ.4 παραρτ. ΙΙΙ), ΥΑ 3009/2/21-γ/94, ΥΑ 2254/230/Φ.6.9/94 και οι τροπ. αυτής : ΥΑ Φ.6.9/13370/1560/95 και ΥΑ Φ6.9/25068/1183/96, ΠΔ 455/95 και η τροπ. αυτού : ΠΔ 2/06, ΠΔ 305/96 (αρ. 12, παραρτ. ΙV μέρος Β τμήμα ΙΙ παρ. 10).
- 19.5.3 Ικρίωματα και κλίμακες, Οδοί κυκλοφορίας - ζώνες κινδύνου, Εργασίες σε ύψος, Εργασίες σε στέγες.
ΠΔ 778/80, ΠΔ 1073/81 (αρ.34-44), Ν.1430/84 (αρ.7-10),ΚΥΑ 16440/Φ.10.4/445/93, ΠΔ 396/94 (αρ.9 παρ.4 παραρτ. ΙΙΙ), ΠΔ 155/04, ΠΔ 305/96 (αρ. 12, παραρτ.ΙV μέρος Α παρ.1, 10 και μέρος Β τμήμα ΙΙ παρ.4-6,14).
- 19.5.4 Εργασίες συγκόλλησης, οξυγονοκοπής & λοιπές θερμές εργασίες
ΠΔ 95/78, ΠΔ 1073/81 (αρ.96, 99,,104, 105), ΠΔ 70/90 (αρ.15), ΠΔ 396/94 (αρ.9 παρ.4 παραρτ. ΙΙΙ), Πυροσβεστική Διάταξη 7 Απόφ.7568 Φ.700.1/96, ΚΥΑ αρ.οικ.16289/330/99.
- 19.5.5 Κατασκευή δομικών έργων (κτίρια, γέφυρες, τοίχοι αντιστήριξης, δεξαμενές, κλπ.)
ΠΔ 778/80, ΠΔ 1073/81 (αρ.26- 33, αρ.98), ΥΑ 3046/304/89, ΠΔ 396/94 (αρ.9 παρ.4 παραρτ. ΙΙΙ), ΠΔ 305/96 (αρ.12 παραρτ. ΙV μέρος Β τμήμα ΙΙ παρ. 12).
- 19.5.6 Προετοιμασία και διάνοιξη σηράγγων και λοιπών υπογείων έργων.
(Σήραγγες κυκλοφορίας οχημάτων, αρδευτικές σήραγγες, υπόγειοι σταθμοί παραγωγής ενέργειας και εργασίες που εκτελούνται στα υπόγεια στεγασμένα τμήματα των οικοδομικών ή άλλης φύσης έργων και σε στάθμη χαμηλότερη των 6.00 μ. κάτω από την επιφάνεια της γης.)
Ν.495/76, ΠΔ 413/77, ΠΔ 225/89, ΚΥΑ 3329/89 και η τροπ. αυτής : ΥΑ Φ.28/18787/1032/00, Ν. 2168/93, ΠΔ 396/94 (αρ.9 παρ.4 παραρτ. ΙΙΙ), ΥΑ 2254/230/Φ.6.9/94 και οι τροπ. αυτής : ΥΑ Φ.6.9/13370/1560/95 και ΥΑ Φ6.9/25068/1183/96, ΥΑ 3009/2/21-γ/94, ΠΔ 455/95 και η τροπ. αυτού : ΠΔ

- 2/06, ΠΔ 305/96 (αρ.12 παραρτ. IV μέρος Β τμήμα II παρ.10).
- 19.5.7 Καταδυτικές εργασίες σε Λιμενικά έργα
(Υποθαλάσσιες εκσκαφές, διαμόρφωση πυθμένα θαλάσσης, κατασκευή προβλήτας κλπ με χρήση πλωτών ναυπηγημάτων και καταδυτικού συνεργείου.) ΠΔ 1073/81 (αρ.100), Ν 1430/84 (αρ.17), ΠΔ 396/94 (αρ.9 παρ.4 παραρτ.ΙΙΙ), ΥΑ 3131.1/20/95/95, ΠΔ 305/96 (αρ.12, παραρτ.ΙV μέρος Β τμήμα II παρ.8.3 και παρ.13).
- 19.6. Ακολουθεί κατάλογος με τα νομοθετήματα και τις κανονιστικές διατάξεις που περιλαμβάνουν τα απαιτούμενα μέτρα ασφάλειας και υγείας στο εργοτάξιο.

**ΚΑΤΑΛΟΓΟΣ ΝΟΜΟΘΕΤΗΜΑΤΩΝ ΚΑΙ ΚΑΝΟΝΙΣΤΙΚΩΝ ΔΙΑΤΑΞΕΩΝ:
«ΑΠΑΙΤΟΥΜΕΝΑ ΜΕΤΡΑ ΑΣΦΑΛΕΙΑΣ ΚΑΙ ΥΓΕΙΑΣ ΣΤΟ ΕΡΓΟΤΑΞΙΟ»**

A. ΝΟΜΟΙ

N. 495/76	ΦΕΚ	337/A/76
N. 1396/83	ΦΕΚ	126/A/83
N. 1430/84	ΦΕΚ	49/A/84
N. 2168/ 93	ΦΕΚ	147/A/93
N. 2696/99	ΦΕΚ	57/A/99
N. 3542/07	ΦΕΚ	50/A/07
N. 4412/16 όπως τροποποιήθηκε και ισχύει	ΦΕΚ	147/A/16
N. 3850/10	ΦΕΚ	84/A/10
N. 4030/12	ΦΕΚ	249/A/12

B. ΠΡΟΕΔΡΙΚΑ ΔΙΑΤΑΓΜΑΤΑ

Π. Δ. 413/77	ΦΕΚ	128/A/77
Π. Δ. 95/78	ΦΕΚ	20/A/78
Π. Δ. 216/78	ΦΕΚ	47/A/78
Π. Δ. 778/80	ΦΕΚ	193/A/80
Π. Δ. 1073/81	ΦΕΚ	260/A/81
Π. Δ. 225/89	ΦΕΚ	106/A/89

Π. Δ. 31/90	ΦΕΚ 31/Α/90
Π. Δ. 70/90	ΦΕΚ 31/Α/90
Π. Δ. 85/91	ΦΕΚ 38/Α/91
Π. Δ. 499/91	ΦΕΚ 180/Α/91
Π. Δ. 395/94	ΦΕΚ 220/Α/94
Π. Δ. 396/94	ΦΕΚ 220/Α/94
Π. Δ. 397/94	ΦΕΚ 221/Α/94
Π. Δ. 105/95	ΦΕΚ 67/Α/95
Π. Δ. 455/95	ΦΕΚ 268/Α/95
Π. Δ. 305/96	ΦΕΚ 212/Α/96
Π. Δ. 89/99	ΦΕΚ 94/Α/99
Π. Δ. 304/00	ΦΕΚ 241/Α/00
Π. Δ. 155/04	ΦΕΚ 121/Α/04
Π. Δ. 176/05	ΦΕΚ 227/Α/05
Π. Δ. 149/06	ΦΕΚ 159/Α/06
Π. Δ. 2/06	ΦΕΚ 268/Α/06
Π. Δ. 212/06	ΦΕΚ 212/Α/06
Π. Δ. 82/10	ΦΕΚ 145/Α/10
Π. Δ. 57/10	ΦΕΚ 97/Α/10

Γ. ΥΠΟΥΡΓΙΚΕΣ ΑΠΟΦΑΣΕΙΣ

ΥΑ 130646/84	ΦΕΚ 154/Β/84
ΚΥΑ 3329/89	ΦΕΚ 132/Β/89
ΚΥΑ 8243/1113/91	ΦΕΚ 138/Β/91
ΚΥΑ αρ.οικ.Β.4373/1205/93	ΦΕΚ 187/Β/93

ΚΥΑ 16440/Φ.10.4/445/93	ΦΕΚ 765/Β/93
ΦΕΚ αρ. 8881/94	ΦΕΚ 450/Β/94
ΥΑ αρ.οικ. 31245/93	ΦΕΚ 451/Β/93
ΥΑ 3009/2/21-γ/94	ΦΕΚ 301/Β/94
ΥΑ 2254/230/Φ.6.9/94	ΦΕΚ 73/Β/94
ΥΑ 3131.1/20/95/95	ΦΕΚ 978/Β/95
ΥΑ Φ.6.9/13370/1560/95	ΦΕΚ 677/Β/95
ΥΑ Φ6.9/25068/1183/96	ΦΕΚ 1035/Β/96
Υ.Α αρ.οικ.Β.5261/190/97	ΦΕΚ 113/Β/97
ΚΥΑ αρ.οικ.16289/330/99	ΦΕΚ 987/Β/99
ΚΥΑαρ.οικ.15085/593/03	ΦΕΚ 1186/Β/03
ΚΥΑ αρ. Δ13ε/4800/03	ΦΕΚ 708/Β/03
ΚΥΑ αρ.6952/11	ΦΕΚ 420/Β/11
ΥΑ 3046/304/89	ΦΕΚ 59/Δ/89
ΥΑ Φ.28/18787/1032/00	ΦΕΚ 1035/Β/00
ΥΑ αρ. οικ. 433/2000	ΦΕΚ 1176/Β/00
ΥΑ ΔΕΕΠΠ/οικ/85/01	ΦΕΚ 686/Β/01
ΥΑ ΔΠΠΑΔ/οικ/177/01	ΦΕΚ 266/Β/01
ΥΑ ΔΠΠΑΔ/οικ/889/02	ΦΕΚ 16/Β/03
ΥΑ ΔΜΕΟ/Ο/613/11	ΦΕΚ 905/Β/11
ΥΑ 21017/84/09	ΦΕΚ 1287/Β/09
Πυροσβεστική διάταξη 7, Απόφ. 7568.Φ.700.1/96	ΦΕΚ 155/Β/96

Δ. ΕΓΚΥΚΛΙΟΙ

ΕΓΚΥΚΛΙΟΣ 27/03

ΑΡ.ΠΡΩΤ.ΔΕΕΠ
Π/208/12-9-03

ΕΓΚΥΚΛΙΟΣ 6/08

ΑΡ.ΠΡΩΤ.ΔΙΠΑΔ/
οικ/215/31-3-08

ΕΓΚΥΚΛΙΟΣ Σ.ΕΠ.Ε

ΑΡ.ΠΡ. 10201/12
ΑΔΑ:Β4Λ1Λ-ΚΦΖ

19.7 Δαπάνη σύνταξης ΣΑΥ και ΦΑΥ

Όλες οι δαπάνες που συνεπάγονται τα παραπάνω, αφορούν την οργάνωση του εργοταξίου και απαιτούνται από το νόμο, βαρύνουν τον Ανάδοχο και θα πρέπει να έχουν συνυπολογιστεί από αυτόν κατά τη διαμόρφωση της προσφοράς του.

ΑΡΘΡΟ 20^ο ΠΡΟΣΑΡΜΟΓΗ ΚΑΙ ΣΥΜΠΛΗΡΩΣΗ ΜΕΛΕΤΩΝ

20.1 Σε περίπτωση που κατά τη διάρκεια κατασκευής του έργου, προκύψει ανάγκη εκτέλεσης συμπληρωματικών εργασιών που δεν περιλαμβάνονται στο αρχικό ανατεθέν έργο και οι οποίες κατέστησαν αναγκαίες λόγω απρόβλεπτων περιστάσεων κατά την κατασκευή του έργου όπως αυτό περιγράφεται στην αρχική σύμβαση, τότε - σύμφωνα με τις διατάξεις του άρθρου 156 Ν.4412/2016 όπως τροποποιήθηκε και ισχύει σε συνδυασμό με τις διατάξεις του άρθρου 144 του Ν.4412/2016 όπως τροποποιήθηκε και ισχύει - επιτρέπεται ο κύριος του έργου να αναθέσει απ' ευθείας στον ανάδοχο την εκπόνηση των μελετών που χρειάζεται να γίνουν για τον παραπάνω σκοπό και ο Ανάδοχος υποχρεούται να αναλάβει την εκπόνηση των μελετών αυτών με μελετητές που έχουν τα κατάλληλα προσόντα. Η εκπόνηση αυτή θα γίνει με βάση ειδική σύμβαση που θα καταρτισθεί για το σκοπό αυτό, η οποία θα περιλαμβάνει όλους τους όρους εκπόνησης, έγκρισης και αμοιβής των σχετικών μελετών και θα διέπεται από όλες τις ισχύουσες για μελέτες διατάξεις.

ΑΡΘΡΟ 21^ο ΔΟΚΙΜΕΣ ΕΓΚΑΤΑΣΤΑΣΕΩΝ

21.1 Ο Ανάδοχος υποχρεούται, αμέσως μετά από την τμηματική ή την ολική περάτωση των εγκαταστάσεων και πριν την προσωρινή παραλαβή τους, να κάνει με δικά του μέσα, όργανα και δαπάνες (σε αυτές περιλαμβάνεται η δαπάνη κατανάλωσης ηλεκτρικής ενέργειας, καυσίμων, λιπαντικών κ.λπ.), τις απαιτούμενες δοκιμές, ρυθμίσεις και βελτιστοποιήσεις που χρειάζονται για την επίτευξη πλήρους ικανοποίησης των απαιτητών αποτελεσμάτων, να θέσει σε λειτουργία και να ρυθμίσει όλες τις Η/Μ εγκαταστάσεις. Μόνον τότε θα συντάσσεται πρωτόκολλο δοκιμών, που θα υπογράφεται από τον Επιβλέποντα και τον Ανάδοχο που θα περιλαμβάνεται στο Πρωτόκολλο Προσωρινής Παραλαβής.

- 21.2 Αν κατά την εκτέλεση των δοκιμών διαπιστωθεί βλάβη, ανεπάρκεια μειονέκτημα, ελάττωμα, κακή ποιότητα υλικών κλπ. των εγκαταστάσεων ολόκληρων ή τμημάτων τους, ο Ανάδοχος υποχρεώνεται σε άμεση επισκευή, συμπλήρωση, αποκατάσταση, αναπλήρωση ή και πλήρη αντικατάσταση και στη συνέχεια επανάληψη των δοκιμών, μέχρις ότου τα αποτελέσματα κριθούν ικανοποιητικά από την Επίβλεψη.
- 21.3 Οι δοκιμές θα εκτελούνται σύμφωνα με τους ισχύοντες κατά περίπτωση κανονισμούς, τις προδιαγραφές και τις οδηγίες της Επίβλεψης.
- 21.4 Κατά το χρόνο της εγγύησης και μέχρι την οριστική παραλαβή του έργου, ο Ανάδοχος οφείλει να επιθεωρεί κατά κανονικά χρονικά διαστήματα, τις εγκαταστάσεις και να τις διατηρεί σε άριστη κατάσταση, χωρίς πρόσθετη αμοιβή γι' αυτό. Γενικά για την υποχρεωτική συντήρηση των έργων και το χρόνο εγγύησης ισχύουν οι διατάξεις του άρθρου 171 του Ν.4412/2016 όπως τροποποιήθηκε και ισχύει.
- 21.5 Σε περίπτωση που ο Ανάδοχος δεν επανορθώσει βλάβη ή ζημιά, για την οποία ευθύνεται ο ίδιος (κατά την απόλυτη κρίση της Υπηρεσίας), μέσα στην προθεσμία που θα του ορισθεί για το σκοπό αυτό, ο κύριος του έργου έχει δικαίωμα να εκτελέσει την επανόρθωση αυτή (οποιοδήποτε οικονομικού ύψους) απευθείας σε βάρος και για λογαριασμό του Αναδόχου.

ΑΡΘΡΟ 22^ο ΣΧΕΔΙΑ ΥΛΟΠΟΙΗΣΗΣ ΤΟΥ ΕΡΓΟΥ (ΚΑΤΑΣΚΕΥΑΣΤΙΚΑ ΣΧΕΔΙΑ)

22.1 Τα σχέδια υλοποίησης του έργου θα βρίσκονται επί τόπου στο εργοτάξιο σε ηλεκτρονική μορφή και θα ενημερώνονται συνεχώς ως προς τις υλοποιούμενες εργασίες, και ιδίως τις παρεκκλίσεις από τα προς υλοποίηση σχέδια. Ο Ανάδοχος είναι υποχρεωμένος μόλις ολοκληρωθεί η εκτέλεση των εργασιών και πριν γίνει η προσωρινή παραλαβή του έργου, να παραδώσει σε έντυπη μορφή (δύο αντίγραφα) και σε ψηφιακή μορφή, σε οπτικούς δίσκους CD-ROM, αναγνώσιμους και επεξεργάσιμους σε υπολογιστικά συστήματα με λειτουργικό σύστημα WINDOWS, πλήρη σειρά σχεδίων (κατασκευαστικά us build) (σε αρχεία τύπου DWG) όλων των επί μέρους κτιρίων και παντός είδους κατασκευών, στην τελική τους μορφή, όπως αυτά κατασκευάστηκαν. Επίσης, υποχρεούται να υποβάλει πλήρη αναλυτικό κατάλογο όλων των σχεδίων, με το αντίστοιχο αρχείο, από το οποίο έχει εκτυπωθεί το καθένα. Ο κατάλογος αυτός, σε ψηφιακή μορφή, θα περιλαμβάνεται στο CD-ROM, σε αρχείο με το όνομα: Κατάλογος Αρχείων Μελέτης DOC.

Τα σχέδια κατ' ελάχιστον θα είναι τα κάτωθι :

1. Τοπογραφικό διάγραμμα σε κλίμακα 1:200 της τελικής διάταξης του χώρου με υψομετρικές και οριζοντιογραφικές ενδείξεις, με σύστημα αναφοράς για όλες τις τοπογραφικές εργασίες θα είναι το Ε.Γ.Σ.Α. 87.
2. Κατασκευαστικά αρχιτεκτονικά σχέδια σε κλίμακα 1:50, 1:20 κλπ..
3. Κατασκευαστικά σχέδια των εγκαταστάσεων, όπως ακριβώς αυτές εκτελέστηκαν που να περιλαμβάνουν λεπτομερή διαγράμματα διάταξης και υλοποίησης των εγκαταστάσεων και σχέδια κάτοψης σε κλίμακα 1:50, 1:20 κλπ, όπου θα σημειώνεται η θέση, το μέγεθος και η συνδεσμολογία των συσκευών, των μηχανημάτων, των δικτύων, και του λοιπού εξοπλισμού.

- 22.2 Ο Ανάδοχος επίσης, είναι υποχρεωμένος καθ' όλη την διάρκεια της εκτέλεσης του έργου, να λαμβάνει φωτογραφίες σε ψηφιακή μορφή υψηλής ανάλυσης, και να βιντεοσκοπεί τις πιο ενδιαφέρουσες φάσεις υλοποίησης του αντικειμένου της σύμβασης, σύμφωνα με τις υποδείξεις της Επίβλεψης. Τα ψηφιακά αυτά αρχεία αφού ομαδοποιηθούν ανά φάση, είδος και χρόνο κατασκευής εγκατάστασης – παράδοσης, θα παραδοθούν στην Επίβλεψη.
- 22.3 Σε περίπτωση που ο Ανάδοχος δεν τηρεί κατά την διάρκεια εκτέλεσης του έργου ή δεν υποβάλει μέσα σε ένα (1) μήνα από την ημερομηνία υποβολής της τελικής επιμέτρησης, τα κατασκευαστικά σχέδια των εγκαταστάσεων και τα σχέδια σε ηλεκτρονική μορφή, όπως αυτά αναφέρονται παραπάνω, η Υπηρεσία συντάσσει τα παραπάνω κατασκευαστικά σχέδια καθ' οιονδήποτε τρόπο κρίνει αυτή προσφορότερο (η ίδια ή με ανάθεση σε αρμόδια πρόσωπα) και παρακρατεί τη δαπάνη για τη σύνταξη τους από το λαβείν του Αναδόχου ή με κατάπτωση του σχετικού ποσού από τις εγγυητικές επιστολές. Εξυπακούεται ότι η Υπηρεσία διατηρεί το δικαίωμα για εφαρμογή και όποιας άλλης ποινής προβλέπεται από την ισχύουσα για το έργο νομοθεσία.
- 22.4 Η εξόφληση του τελικού λογαριασμού του Αναδόχου θα γίνεται μόνον αφού προσκομισθεί βεβαίωση της Υπηρεσίας ότι ο Ανάδοχος έχει εκπληρώσει όλες τις υποχρεώσεις που απορρέουν από το παρόν άρθρο.

ΑΡΘΡΟ 23ο ΑΣΦΑΛΙΣΤΙΚΕΣ ΥΠΟΧΡΕΩΣΕΙΣ ΑΝΑΔΟΧΟΥ

- 23.1 Ο Ανάδοχος πρέπει να έχει εξασφαλίσει από την ημερομηνία υπογραφής της σύμβασης Ασφαλιστήρια Συμβόλαια, Επαγγελματικής Αποζημίωσης για διεκδικήσεις αναγόμενες στην επαγγελματική του ευθύνη, Γενικής Αστικής Ευθύνης έναντι Τρίτων κλπ. σύμφωνα με όσα αναλυτικά αναφέρονται παρακάτω :
- 23.2 Ασφαλίσεις
- 23.2.1 Ασφάλιση Μεταφοράς
Ο Ανάδοχος πρέπει να συνάψει ασφαλιστήριο συμβόλαιο μεταφοράς με Ρήτρα Α συμπεριλαμβανομένης της κάλυψης στάσεων και απεργιών.
- 23.2.2 Ασφάλιση Εργατοτεχνικού Προσωπικού
Ο Ανάδοχος υποχρεούται να ασφαλίσει στο Ίδρυμα Κοινωνικών Ασφαλίσεων (ΙΚΑ) ή άλλο ασφαλιστικό ταμείο ή οργανισμούς κύριας ασφάλισης, το σύνολο του προσωπικού που θα απασχολείται από αυτόν ή τους Υπεργολάβους του στις εργασίες, ανάλογα με την ειδικότητά τους και σύμφωνα με τους όρους του ΙΚΑ ή άλλου ασφαλιστικού ταμείου ή οργανισμού και θα φέρει το βάρος του κόστους ασφάλισης (εισφορές κλπ.).
Ο Ανάδοχος φέρει την πλήρη και αποκλειστική ευθύνη για τα παραπάνω και θα αποζημιώσει και θα προστατεύσει τον Εργοδότη έναντι όλων των απαιτήσεων, αιτημάτων, δικαστικών ενεργειών, δαπανών, επιβαρύνσεων και οποιωνδήποτε εξόδων σχετικών και αναφορικά με τα παραπάνω, καθ' όλη τη διάρκεια που τα πρόσωπα απασχολούνται απ' ευθείας από τον Ανάδοχο ή τους Υπεργολάβους για την εκτέλεση των εργασιών.
Εάν το προσωπικό του Αναδόχου δεν υπάγεται στις διατάξεις αυτές, ο Ανάδοχος υποχρεούται να το ασφαλίσει κατά ατυχημάτων σε Ασφαλιστικές Εταιρείες

- αναγνωρισμένες από το Κράτος.
- 23.2.3 Ασφάλιση Κατά Παντός Κινδύνου του έργου με τα κάτωθι παραρτήματα
Ο Ανάδοχος υποχρεούται να συνάψει και να διατηρεί, αποκλειστικά με δική του δαπάνη, ασφαλίσεις καθ' όλη τη διάρκεια εκτέλεσης του έργου μέχρι την οριστική παραλαβή του, σύμφωνα με τους όρους της Σύμβασης και την ισχύουσα νομοθεσία.
Συνασφαλιζόμενοι για όλα τα παραρτήματα θα είναι η Υπηρεσία.
- 23.2.4 Ασφάλιση Υλικών Ζημιών του ίδιου του έργου.
Οι κίνδυνοι που θα καλύπτονται, ενδεικτικά και όχι περιοριστικά θα είναι : Πυρκαγιά, Κεραυνός, Σεισμός, Φυσικά Φαινόμενα, Καπνός, Κλοπή, Στάσεις, Απεργίες, Οχλαγωγίες, Πολιτικές Ταραχές, Τρομοκρατικές Ενέργειες, Κακόβουλη Βλάβη, κλπ. Το ασφαλιζόμενο κεφάλαιο θα ισούται με την τελική αξία των συμβατικών εργασιών.
Στην εν λόγω κάλυψη θα περιλαμβάνονται επίσης :
(i) ζημιές στην υφιστάμενη/παρακείμενη περιουσία όλων των ανωτέρω δηλωθησόμενων ως συνασφαλιζόμενων προσώπων συνεπεία των εργασιών με ελάχιστο όριο αποζημίωσης το ποσό των 1.000.000€.
(ii) δαπάνες που πραγματοποιήθηκαν για την αποκομιδή ερειπίων με ελάχιστο όριο αποζημίωσης το ποσό των 500.000€.
- 23.2.5 Ασφάλιση Αστικής Ευθύνης έναντι τρίτων κατά την εκτέλεση των εργασιών
Ο Ανάδοχος υποχρεούται να καλύψει οποιαδήποτε Αστική Ευθύνη προς οποιονδήποτε τρίτο, η οποία ανακύπτει από ή είναι αποτέλεσμα ή οφείλεται σε ή προκύπτει κατά την κατασκευή, παράδοση και παραλαβή του έργου και για σωματικές βλάβες / υλικές ζημιές / ψυχική οδύνη / ηθική βλάβη.
Στην έννοια των τρίτων συμπεριλαμβάνεται το προσωπικό όλων των ανωτέρω δηλωθησόμενων ως συνασφαλιζόμενων εκτός αυτών που απασχολούνται στο εν λόγω έργο.
Ελάχιστα όρια αποζημίωσης
- Σωματικές βλάβες & Υλικές ζημιές κατά γεγονός: 1.000.000€
 - Ανώτατο όριο ευθύνης καθ' όλη τη διάρκεια της ασφάλισης: 2.000.000€
- 23.2.6 Ασφάλιση Εργοδοτικής Αστικής Ευθύνης
Ο Ανάδοχος υποχρεούται να καλύψει υπό την ιδιότητά του ως εργοδότης την ευθύνη του έναντι του εργατοτεχνικού προσωπικού του, που απασχολείται στο εν λόγω έργο για σωματικές βλάβες / θάνατο / ηθική βλάβη / ψυχική οδύνη σύμφωνα με τα άρθρα του ισχύοντος Αστικού Κώδικα.
Ελάχιστα όρια αποζημίωσης
- Σωματικές βλάβες κατ'άτομο: 500.000€
 - Σωματικές βλάβες ομαδικό ατύχημα: 1.000.000€
 - Ανώτατο όριο ευθύνης καθ' όλη τη διάρκεια της ασφάλισης: 2.000.000€
- 23.2.7 Ασφάλιση Αστικής Ευθύνης Μηχανημάτων / Οχημάτων
Ο Ανάδοχος υποχρεούται να ασφαλίσει όλα τα οχήματα / μηχανήματα που χρησιμοποιούνται στο έργο για την αστική τους ευθύνη σύμφωνα με την ισχύουσα νομοθεσία πλέον της αστικής τους ευθύνης και σαν εργαλεία έργου.
Στην έννοια των τρίτων συμπεριλαμβάνονται όλοι οι ανωτέρω δηλωθησόμενοι ως συνασφαλιζόμενοι καθώς και το προσωπικό αυτών.

23.2.8 Ασφάλιση Αστικής Ευθύνης από τη Λειτουργία του κτιρίου έως την οριστική παραλαβή

Ο Ανάδοχος υποχρεούται να καλύψει οποιαδήποτε Αστική Ευθύνη προς οποιονδήποτε τρίτο, η οποία ανακύπτει από ή είναι αποτέλεσμα ή οφείλεται σε ή προκύπτει από τη λειτουργία (δοκιμαστική ή μη) των εγκαταστάσεων του κτιρίου. Συνασφαλιζόμενοι για την παρούσα ασφάλιση θα είναι η ΕΓΑ, το Χιονοδρομικό Κέντρο Παρνασσού και η εταιρεία που έχει αναλάβει την εκμετάλλευση και / ή εποπτεία των εν λόγω εγκαταστάσεων.

Ελάχιστα όρια αποζημίωσης

- Κατά απαίτηση: 1.000.000€
- Ανώτατο όριο ευθύνης καθ'όλη τη διάρκεια της ασφάλισης: 2.000.000€

23.3 ΕΙΔΙΚΕΣ ΣΥΜΦΩΝΙΕΣ

23.3.1 Οι ασφαλίσεις που θα συναφθούν από τον Ανάδοχο δεν απαλλάσσουν ούτε περιορίζουν καθ' οιονδήποτε τρόπο τις υποχρεώσεις και ευθύνες του Αναδόχου που απορρέουν από την παρούσα Προκήρυξη (Σύμβαση). Σε κάθε περίπτωση, ο Ανάδοχος ευθύνεται πλήρως για όλους τους κινδύνους και παραμένει αποκλειστικά και εξ ολοκλήρου υπεύθυνος για την πλήρη και έγκαιρη αποκατάσταση ζημιών στο αντικείμενο της παρούσας Συμβάσεως καθώς και σε πρόσωπα ή/και πράγματα, ανεξάρτητα εάν και σε ποιο βαθμό καλύπτονται από Ασφαλιστήρια Συμβόλαια ή αποζημιώνονται από τους Ασφαλιστές, ακόμη και πέραν των ποσών κάλυψης των εν λόγω ασφαλιστηρίων. Ο Ανάδοχος πρέπει να συμμορφώνεται με τους όρους των «Ασφαλιστηρίων Συμβολαίων» και με τους εκάστοτε ισχύοντες Κοινοτικούς και Ελληνικούς νόμους, διατάγματα και κανονισμούς.

23.3.2 Ο Ανάδοχος δεν απαλλάσσεται, λόγω της ασφάλισης, κατά κανένα τρόπο από τις υποχρεώσεις και τις ευθύνες που απορρέουν από τη Προκήρυξη (Σύμβαση). Παραμένει ως κύριος και αποκλειστικός υπεύθυνος για την αποκατάσταση ζημιών σε πρόσωπα και πράγματα ανεξάρτητα από τις εξαιρέσεις και τις απαλλαγές των «Ασφαλιστηρίων Συμβολαίων» .

23.3.3 Εξαιρέσεις και απαλλαγές των ασφαλιστηρίων συμβολαίων υπόκεινται σε έγκριση του κυρίου του έργου .

23.3.4 Ζημιές ή και αξιώσεις που πιθανόν να μην καλυφθούν από την Ασφαλιστική Εταιρεία θα επιβαρύνουν τον Ανάδοχο.

23.3.5 Ο Ανάδοχος υποχρεούται να προσκομίζει στον κύριο του έργου , εκτός από το οριστικό Ασφαλιστήριο Συμβόλαιο , και τις αποδείξεις πληρωμής των ασφαλιστρών.

23.3.6 Σε κάθε περίπτωση θα πρέπει τα όρια αποζημίωσης της Γενικής και Εργοδοτικής Αστικής Ευθύνης να καλύπτουν τις ανάγκες του κυρίου του έργου.

23.3.7 Η έννοια της λέξης Ανάδοχος/ Λήπτης Ασφάλισης/ Ασφαλισμένος περιλαμβάνει και το πάσης φύσεως προσωπικό που απασχολείται με οποιαδήποτε σχέση εργασίας - συνεργασίας για το υπόψη Έργο, όπως συμβούλους, υπεργολάβους, προμηθευτές, υπο-προμηθευτές αυτού και λοιπούς συνεργαζόμενους/ συναλλασσόμενους.

23.3.8 Τα ασφαλιστήρια συμβόλαια θα πρέπει να προσκομισθούν 10 ημέρες πριν την έναρξη των εργασιών προκειμένου να ελεγχθούν από τον κύριο του έργου και να ακολουθήσει σχετική αποδοχή τους ή όχι.

- 23.4 Εάν σε οποιαδήποτε στιγμή οποιοδήποτε από τα προαναφερθέντα ασφαλιστικά συμφωνητικά καταστεί μη ικανοποιητικό για τον Εργοδότη, είτε στον τύπο είτε στην ουσία, ή εάν η ασφαλιστική εταιρεία που εκδίδει το ασφαλιστικό αυτό συμφωνητικό κριθεί μη αρεστή στον Εργοδότη, ο Ανάδοχος υποχρεούται να καταρτίσει έγκαιρα νέο ασφαλιστικό συμβόλαιο και να το υποβάλλει έγκαιρα στον Εργοδότη για έγκριση πριν από τη λήξη ή διακοπή της προηγούμενης ασφάλισης.

ΑΡΘΡΟ 24^ο ΤΗΡΗΣΗ ΝΟΜΩΝ, ΑΣΤΥΝΟΜΙΚΩΝ ΚΑΙ ΛΟΙΠΩΝ ΔΙΑΤΑΞΕΩΝ

- 24.1 Ο Ανάδοχος σε όλη την διάρκεια εκτέλεσης του έργου είναι υπεύθυνος για την τήρηση των Νόμων, Διαταγμάτων, Κανονισμών, Αστυνομικών Διατάξεων, Νόμιμων απαιτήσεων οποιασδήποτε Δημοτικής ή Δημόσιας Αρχής που θα αναφέρονται και θα έχουν εφαρμογή κατά οποιονδήποτε τρόπο για τον Ανάδοχο και για το έργο, κ.λ.π., και οφείλει να ανακοινώσει χωρίς καθυστέρηση στην Διευθύνουσα Υπηρεσία τις διαταγές και εντολές των διαφόρων αρχών, που του απευθύνονται ή του κοινοποιούνται, σχετικά με υποδεικνυόμενα μέτρα ελέγχου και ασφαλείας κ.λπ.
- 24.2 Ο Ανάδοχος υποχρεούται στην έκδοση με μέριμνα, ευθύνη και δαπάνες του, κάθε άδειας που προβλέπεται από τους ανωτέρω Νόμους, Διατάγματα κλπ και που απαιτείται για την εκτέλεση των εργασιών του. Πριν από κάθε αίτημα του Αναδόχου για την παραπάνω άδεια θα ενημερώνεται η Υπηρεσία Επιβλεψής για συγκατάθεση.
- 24.3 Ο Ανάδοχος υποχρεούται να εφαρμόζει πλήρως τις εγκεκριμένες διατάξεις των Κανονισμών που αναφέρονται σε κατασκευές ικριωμάτων, υδραυλικές και μηχανολογικές εγκαταστάσεις κ.λ.π., να οργανώσει τα συνεργεία του σύμφωνα με τις διατάξεις που ισχύουν εκάστοτε με τους εργατικούς νόμους και ιδίως σχετικά με τις ημέρες και ώρες εργασίας, και να τηρεί τις σχετικές αστυνομικές διατάξεις όπως αυτές ισχύουν κάθε φορά.
- 24.5 Ο Ανάδοχος είναι υπεύθυνος για κάθε παράβαση των σχετικών νόμων και υποχρεούται να ελέγχει όλα τα παραπάνω με τα υπεύθυνα όργανά του και κυρίως με τους διπλωματούχους μηχανικούς που χρησιμοποιεί και οι οποίοι φέρουν κάθε σχετική ευθύνη.
- 24.6 Δεν επιτρέπεται η πρόσληψη και η απασχόληση αλλοδαπών, εφόσον δεν έχουν άδεια παραμονής. Οι υποχρεώσεις εργοδοτών αλλοδαπών εργαζομένων και οι σχετικές κυρώσεις αναφέρονται στο άρθρο 53 του Ν.2910/2001 "Είσοδος και παραμονή αλλοδαπών στην ελληνική επικράτεια και άλλες διατάξεις" (ΦΕΚ 91/Α/2.5.2001) όπως αυτό ισχύει κάθε φορά, καθώς και σε οποιαδήποτε άλλη διάταξη βρίσκεται εν ισχύ. Ιδιαίτερα επισημαίνεται η ευθύνη του Αναδόχου, σε περίπτωση που, παρά την ισχύουσα νομοθεσία, χρησιμοποιηθεί προσωπικό που δεν έχει νόμιμη άδεια εργασίας.
- 24.7 Ο Ανάδοχος είναι ο μόνος και αποκλειστικός υπεύθυνος τόσο για την τήρηση των όρων της σύμβασης, όσο και για την πιστή εφαρμογή των υποχρεώσεων του έναντι του Εργοδότη και το έργο, όπως αυτές αναλυτικά ορίζονται στο άρθρο 138 του Ν.4412/2016.

ΑΡΘΡΟ 25^ο ΑΠΟΘΗΚΕΥΣΗ ΥΛΙΚΩΝ-ΥΛΙΚΑ ΚΑΙ ΕΞΟΠΛΙΣΜΟΣ-ΑΣΦΑΛΙΣΗ ΕΡΓΟΥ- ΣΗΜΑΝΣΗ-ΠΡΟΣΩΡΙΝΕΣ ΕΓΚΑΤΑΣΤΑΣΕΙΣ

- 25.1 Ο Ανάδοχος θα είναι υπεύθυνος για την αποθήκευση στο εργοτάξιο ή όπου αλλού του υποδείξει η Επίβλεψη και φύλαξη όλων των υλικών που θα ενσωματωθούν στο έργο, κατά τρόπον ώστε να αποφεύγεται η κλοπή, η θραύση, η ζημιά, η καταστροφή του υλικού ή η διείσδυση σε αυτό ακαθαρσίας ή ξένων υλών. Αυτήν την ευθύνη την έχει τόσο κατά τις ώρες της εργασίας, όσο και κατά τις λοιπές ώρες, μηδέ των αργιών εξαιρουμένων. Την ίδια ακριβώς ευθύνη έχει και για τις ολοκληρωμένες εργασίες, μέχρι αυτές να παραδοθούν προς χρήση. Κανένα υλικό που έχει υποστεί ζημιά, θραύση ή καταστροφή δεν θα ενσωματώνεται στο Έργο, ενώ Οι ακαθαρσίες και οι ξένες ύλες θα αφαιρούνται από όλα τα υλικά προτού αυτά ενσωματωθούν στο έργο.
- 25.2 Ο Ανάδοχος είναι υποχρεωμένος να προστατεύει με δικά του έξοδα από φθορά ή κλοπή τα μηχανήματα, εργαλεία, υλικά κ.λ.π. του έργου που προορίζονται για χρήση ή ενσωμάτωση.
- 25.3 Επίσης, θα επιτρέπει στον Εργοδότη να τοποθετήσει και να εγκαταστήσει οποιοδήποτε εξοπλισμό σύμφωνα με ένα αμοιβαία συμφωνούμενο χρονοδιάγραμμα, πριν από την αποπεράτωση του έργου. Η τοποθέτηση και η εγκατάσταση του εξοπλισμού τούτου δεν θα θεωρείται κατά οποιοδήποτε τρόπο ως απόδειξη συμπλήρωσης ή αποδοχής του έργου ή οποιουδήποτε μέρους του.
- 25.4 Ο Ανάδοχος θα ασφαλίσει με έξοδά του το έργο, τα υλικά, τα μηχανήματα και λοιπό εξοπλισμό έναντι κλοπής και πυρκαγιάς, όπως και έναντι βίαιων ή τρομοκρατικών ενεργειών.
- 25.5 Ο Ανάδοχος υποχρεούται εντός ενός μηνός από την υπογραφή της σύμβασης να κατασκευάσει εργοταξιακή περιφραξη ασφαλείας, ύψους τουλάχιστον δύο μέτρων, ή ό,τι απαιτείται για την ασφάλεια των εργαζομένων και του έργου σύμφωνα με τις οδηγίες της Επίβλεψης, είναι δε υπεύθυνος για την φύλαξη του εργοταξίου και πρέπει να μεριμνά για την απαγόρευση εισόδου σε αυτό μη εξουσιοδοτημένων προσώπων μέχρι την οριστική παραλαβή του έργου, χωρίς καμία πρόσθετη επιβάρυνση για τον Εργοδότη.
- 25.6 Ο Ανάδοχος είναι υποχρεωμένος, κατά το στάδιο εκτέλεσης των εργασιών να προβαίνει στην τοποθέτηση όπου απαιτείται, και να φροντίζει την συντήρηση και αντικατάσταση, όλων των απαιτούμενων προσωρινών σημάτων, φανών, αντανακλαστικών πινακίδων και σημάτων κλπ. σύμφωνα με τις ισχύουσες διατάξεις, καθώς και για τη διάθεση τροχονόμων για την απρόσκοπτη και ασφαλή κυκλοφορία στην οδό, στις παρακαμπτήριες και προσπελάσεις και γενικά σε όλα τα εργοτάξια του έργου, κατά τη διάρκεια της ημέρας και της νύχτας, για την ασφαλή καθοδήγηση των πεζών και των τροχοφόρων. Αυτός φέρει την ευθύνη, ποινικά και αστικά για κάθε ατύχημα λόγω των έργων, μη εξαιρουμένων και αυτών που εκτελούνται απολογιστικά.
- 25.7 Σε περίπτωση που ο Ανάδοχος δεν προβεί στην έγκαιρη εκτέλεση της σήμανσης που αναφέρθηκε παραπάνω, η Υπηρεσία ανεξάρτητα από την εφαρμογή των κυρώσεων των προβλεπομένων από τις κείμενες διατάξεις "περί δημοσίων έργων" στις οποίες περιλαμβάνεται και η περί εκπτώσεως του εργολάβου κύρωση, μπορεί να εκτελέσει σήμανση σε βάρος και για λογαριασμό του Αναδόχου, ο οποίος δεν παύει και στην περίπτωση αυτή, να έχει ακέραια την ευθύνη για κάθε ατύχημα

που θα συμβεί από την αμέλεια αυτή. Η δαπάνη για την εκτέλεση της σε βάρος του Αναδόχου εργασίας εκπίπτει από τον λογαριασμό του.

ΑΡΘΡΟ 26^ο ΤΕΛΙΚΟΣ ΚΑΘΑΡΙΣΜΟΣ ΕΡΓΟΤΑΞΙΩΝ, ΚΑΤΑΣΚΕΥΩΝ ΚΑΙ ΕΓΚΑΤΑΣΤΑΣΕΩΝ

- 26.1 Ο Ανάδοχος είναι υποχρεωμένος με δικές του δαπάνες και πριν την παράδοση του έργου, καθώς και μετά την αποπεράτωση του έργου, να αφαιρέσει και να απομακρύνει από τον χώρο του έργου και των εργοταξίων γενικά, κάθε προσωρινή εγκατάσταση, απορρίμματα, εργαλεία και ικριώματα, μηχανήματα, πλεονάζοντα υλικά χρήσιμα ή άχρηστα, προσωρινές εγκαταστάσεις μηχανημάτων, να καταστρέψει κάθε βοηθητική εγκατάσταση άχρηστη ή επιζήμια για τη λειτουργία του έργου, να καθαρίσει με ειδικευμένο προσωπικό όλους τους χώρους του εργοταξίου και να παραδώσει τελείως καθαρές τις κατασκευές και τους χώρους και γενικά να μεριμνήσει για την παράδοση και την εύρυθμη λειτουργία του έργου σύμφωνα με τους όρους της σύμβασης.
- 26.2 Επίσης ο Ανάδοχος είναι υποχρεωμένος να καθαιρέσει και αποκομίσει κάθε προστατευτική κατασκευή που απαιτήθηκε για την εκτέλεση του έργου (εργασιών και παραγωγής υλικών) ή για αποφυγή κάθε είδους ζημιών, φθορών, ατυχημάτων κ.λ.π. έχει δε εκλείψει κατά την κρίση της Υπηρεσίας ο λόγος κατασκευής της.
- 26.3 Αν μέσα σε δέκα (10) μέρες από την έγγραφη υπόμνηση της Υπηρεσίας ο Ανάδοχος δεν αρχίσει και μέσα σε εύλογη προθεσμία δεν περατώσει όλες τις παραπάνω εργασίες, αυτές θα εκτελούνται σε βάρος του και για λογαριασμό του και η σχετική δαπάνη θα αφαιρείται από την πρώτη πληρωμή του και, εκτός αυτού, δεν θα εκδίδεται βεβαίωση εμπρόθεσμης εκτέλεσης του έργου ή τμήματος που αφορούν.

ΑΡΘΡΟ 27^ο ΑΝΤΙΠΡΟΣΩΠΕΥΣΗ ΚΑΙ ΠΡΟΣΩΠΙΚΟ ΑΝΑΔΟΧΟΥ-ΜΕΤΡΑ ΑΣΦΑΛΕΙΑΣ-ΥΠΕΥΘΥΝΟΤΗΤΑ Κ.Λ.Π.

- 27.1 Όλες οι εργασίες θα εκτελεσθούν σύμφωνα με τους κανόνες της τέχνης από ειδικευμένο προσωπικό.
- 27.2 Ο εκπρόσωπος του Αναδόχου, ορίζεται κατ' εφαρμογή των διατάξεων του άρθρου 143 του Ν.4412/2016 όπως τροποποιήθηκε και ισχύει.
- 27.3 Η διεύθυνση του έργου από την πλευρά του Αναδόχου στους τόπους κατασκευής τους θα γίνει από τεχνικούς που έχουν τα κατάλληλα προσόντα και είναι αποδεκτοί από την Υπηρεσία, σύμφωνα με όσα ορίζονται στο άρθρο 139 του Ν.4412/2016 όπως τροποποιήθηκε και ισχύει.
- 27.4 Ο Ανάδοχος πέραν των υποχρεώσεων του όπως αυτές ορίζονται στο άρθρο 139 του Ν.4412/2016 όπως τροποποιήθηκε και ισχύει, κατ' ελάχιστον υποχρεώνεται να διαθέσει επί τόπου για τη διεύθυνση της κατασκευής του έργου διπλωματούχο Αρχιτέκτονα ή Πολιτικό Μηχανικό (για τις Οικοδομικές εργασίες) και διπλωματούχο Ηλεκτρολόγο-Μηχανολόγο ή Ηλεκτρολόγο ή Μηχανολόγο Μηχανικό (για τις Ηλεκτρομηχανολογικές εργασίες). Οι παραπάνω μηχανικοί θα πρέπει να έχουν εμπειρία τουλάχιστον 5 ετών στην κατασκευή παρόμοιων με το εκτελούμενο έργων, θα εγκριθούν δε από την Υπηρεσία μετά την υποβολή από τον

Ανάδοχο όλων των πληροφοριών, πιστοποιητικών και λοιπών λεπτομερών στοιχείων, που θα αφορούν τα προσόντα και την πείρα του. Σε περίπτωση που ο μηχανικός που έχει ορίσει ο Ανάδοχος για την επίβλεψη της κατασκευής του έργου από μέρους του, απουσιάζει από το εργοτάξιο πέραν των τριών (3) ημερών χωρίς να αντικατασταθεί (με εγγραφή στο ημερολόγιο) από άλλον, πλήρως ενημερωμένο μηχανικό όμοιας ειδικότητας, επιβάλλεται ποινική ρήτρα 150 Ευρώ για κάθε ημέρα απουσίας του και για κάθε μηχανικό.

Η ελάχιστη τεχνική στελέχωση του εργοταξίου μπορεί να αλλάξει σύμφωνα με τα προβλεπόμενα από το άρθρο 139 του Ν.4412/2016 όπως τροποποιήθηκε και ισχύει.

27.5 Ο Ανάδοχος είναι υποχρεωμένος να εγκαταστήσει με δικές του δαπάνες στο εργοτάξιο όλα τα προβλεπόμενα από τους όρους υγιεινής και ασφάλειας.

Πιο αναλυτικά:

27.5.1 Προσωρινή ηλεκτρική παροχή από τον Ανάδοχο

Κάθε απαιτούμενη εγκατάσταση για την εξασφάλιση ηλεκτρικής ενέργειας φωτισμού και κίνησης, που είναι απαραίτητη για κατασκευαστικούς σκοπούς, θα αναλαμβάνεται από τον Ανάδοχο χωρίς πρόσθετο κόστος για τον Εργοδότη. Ο Ανάδοχος θα φροντίσει για όλο τον προσωρινό φωτισμό, τον φωτισμό ασφαλείας και την ισχύ που χρειάζεται για κατασκευαστικούς λόγους και θα είναι υπεύθυνος για την συντήρηση της ηλεκτρικής εγκατάστασης σε πλήρη ικανοποίηση του Εργοδότη.

Ο Ανάδοχος βαρύνεται με κάθε δαπάνη ηλεκτροδότησης των χώρων της εργολαβίας του με τις σχετικές προσαυξήσεις για όσο διάστημα ισχύει η παρούσα Σύμβαση. Μετά την αποπεράτωση του έργου θα αποζηλώσει με δικά του έξοδα τα δίκτυα και θα εξοφλήσει τους λογαριασμούς που τον βαρύνουν.

27.5.2 Διατήρηση σχεδίων :

Ο Ανάδοχος θα είναι υπεύθυνος για την διατήρηση μιας σειράς σχεδίων σε έντυπη μορφή στο εργοτάξιο, στην οποία θα σημειώνει κάθε τροποποιητική εντολή. Ο Εργοδότης θα παράσχει μια σειρά εγκεκριμένων σχεδίων που θα είναι χαρακτηρισμένα ως "Σχέδια εργοταξίου".

27.5.3 Επίσης, πρέπει να μεριμνήσει για την τήρηση στο εργοτάξιο όλων των στοιχείων που απαιτούνται από το νόμο για την εφαρμογή των μέτρων ασφαλείας που επιβάλλεται να ληφθούν σ' όλη την διάρκεια εκτέλεσης των εργασιών, σύμφωνα με τους σχετικούς Νόμους, τα Π. Δ/τα και τις Αποφάσεις όπως αυτά ορίζονται στο άρθρο 19 της παρούσης, και με κάθε άλλη διάταξη που ισχύει, καθ' όλη τη διάρκεια της κατασκευής του έργου.

27.5.4 Τον ανάδοχο βαρύνει κάθε κατασκευή αναγκαία για την προστασία, τόσο των εργαζομένων στο εργοτάξιο, όσο και των εκτός αυτού διερχομένων, και για οτιδήποτε απαιτείται να κατασκευασθεί με σκοπό την ασφάλεια των έργων και των προσώπων και που είναι συμβατική υποχρέωσή του.

27.5.5 Πριν από την έναρξη των εργασιών, ο Ανάδοχος είναι υποχρεωμένος να φροντίσει για την έκδοση κάθε άδειας που χρειάζεται από το νόμο (όχι αυτής που απαιτείται για την ανέγερση της οικοδομής) και είναι ουσιαστικά και αποκλειστικά υπεύθυνος για κάθε παράβαση των διατάξεων που ισχύουν για την εκτέλεση των εργασιών.

ΑΡΘΡΟ 28^ο ΕΡΓΑΣΤΗΡΙΑΚΕΣ ΔΟΚΙΜΕΣ-ΕΛΕΓΧΟΙ ΚΑΤΑΣΚΕΥΗΣ

- 28.1 Ανεξάρτητα από εργαστηριακά μέσα και εργαστηριακό προσωπικό της Διευθύνουσας το έργο Υπηρεσίας, ο Ανάδοχος οφείλει εφ' όσον του ζητηθεί από την Υπηρεσία, να διαθέσει με μέριμνα και δαπάνες του, τα κατάλληλα όργανα, συσκευές και προσωπικό, προς εκτέλεση δειγματοληψιών και δοκιμών ελέγχου.
- 28.2 Τα αποτελέσματα των υπ' όψη δοκιμών θα υποβάλλονται στην Υπηρεσία εντός δύο ημερών από του πέρατος του εργαστηριακού ελέγχου, οσάκις απαιτείται χρονικό διάστημα για τον έλεγχο, άλλως δεν θα λαμβάνονται υπ' όψη. Οι πάσης φύσεως δοκιμές, με ακριβή στοιχεία των θέσεων και του είδους των δοκιμών, καταγράφονται σε ιδιαίτερο πίνακα που συνοδεύει τις πιστοποιήσεις και τις τμηματικές προσωρινές επιμετρήσεις και αποτελεί αναπόσπαστο μέρος τους.
- 28.3 Ανεξάρτητα από τις εργαστηριακές εξετάσεις και δοκιμές που θα γίνουν από τον ανάδοχο, η Υπηρεσία μπορεί να προβαίνει σε λήψη δειγμάτων και σε εργαστηριακή εξέταση τους, για ενδελεχή ποιοτικό έλεγχο των εκτελουμένων εργασιών.
- 28.4 Οποιοσδήποτε έλεγχος ή δοκιμασία που θα αφορά υλικό ή εργασία, δεν παρέχει στον ανάδοχο το δικαίωμα να προβάλλει αξίωση ή αίτημα, επιζητώντας ανάλογη παράταση προθεσμίας, για οποιοδήποτε ανάλογο χρονικό διάστημα θα χρειασθεί για την εκτέλεση της διαπίστωσης αν ένα υλικό ή εργασία είναι δόκιμα ή όχι.

ΑΡΘΡΟ 29^ο ΓΕΝΙΚΕΣ ΥΠΟΧΡΕΩΣΕΙΣ ΑΝΑΔΟΧΟΥ

- 29.1. Πριν από την έναρξη των εργασιών, ο Ανάδοχος είναι υποχρεωμένος να μεριμνήσει για την έκδοση κάθε κατά νόμον απαιτούμενης αδειας, καθιστάμενος αποκλειστικά και ουσιαστικά υπεύθυνος για κάθε παράβαση των διατάξεων που ισχύουν για την εκτέλεση των εργασιών.
Επίσης υποχρεώνεται να υποβάλει τις αναγκαίες αιτήσεις με όλα τα δικαιολογητικά για παροχές και συνδέσεις με ΔΕΗ κλπ. και να καταβάλει κάθε δυνατή φροντίδα για την πραγματοποίησή τους.
- 29.2 Ο Ανάδοχος έχει την υποχρέωση, με δικές του δαπάνες και ευθύνη να μεριμνήσει για την κατασκευή όλων των αναγκαίων κλειστών εγκαταστάσεων (γραφεία, εργαστήρια, χώροι αποθήκευσης, εγκαταστάσεις υγιεινής, κλπ.), που χρειάζονται για την απρόσκοπτη εκτέλεση των εργασιών του έργου, σε θέσεις αποδεκτές από την Υπηρεσία και επιτρεπόμενες από τις αρμόδιες κατά περίπτωση Αρχές. Οι χώροι αυτοί θα είναι κατάλληλου εμβαδού, πλήρως εξοπλισμένοι με όλο τον αναγκαίο κατά περίπτωση εξοπλισμό, έτοιμοι για πλήρη και ασφαλή λειτουργία.
- 29.3 Ο Ανάδοχος έχει την υποχρέωση, με δικές του δαπάνες και ευθύνη να διαθέσει γραφείο αποκλειστικής χρήσης αποδεκτό από την Υπηρεσία, για το προσωπικό της Επίβλεψης και τους εκπροσώπους της. Το γραφείο θα πρέπει να βρίσκεται εντός του εργοταξίου παραπλεύρως προς το γραφείο του Αναδόχου, θα έχει κατάλληλο εμβαδό για εργασία τουλάχιστον 2 ατόμων και θα είναι πλήρως εξοπλισμένο με αναγκαία έπιπλα, ηλεκτρονικούς υπολογιστές, σχεδιαστήρια, εκτυπωτές, αριθμομηχανές κλπ, τηλέφωνα, ηλεκτρικό ρεύμα, σύστημα κλιματισμού ψύξης - θέρμανσης και εγκαταστάσεις υγιεινής.

- 29.4 Η Επίβλεψη στα πλαίσια της εκτέλεσης των κατά την σύμβαση καθηκόντων της θα έχει απρόσκοπτη πρόσβαση και τη δυνατότητα να χρησιμοποιεί, αδαπάνως γί αυτήν, τον εξοπλισμό γραφείου των εργοταξιακών εγκαταστάσεων του Αναδόχου, (ηλεκτρ. υπολογιστές, προγράμματα Η/Υ, φωτοαντιγραφικά, εκτυπωτές, Fax, τηλεφωνικές συνδέσεις, Internet κλπ), τον εργοταξιακό εξοπλισμό (όργανα μετρήσεων και ελέγχων, τοπογραφικά όργανα κλπ), τους χώρους γραφείων (αίθουσα συσκέψεων, αρχείο μελετών και σχεδίων του έργου, αρχείο εγγράφων, λογαριασμών, ημερολογίου, αποτελεσμάτων ελέγχων δοκιμών κλπ), τους χώρους υγιεινής, και καθαριότητας, πρώτων βοηθειών, κοινόχρηστους (αποδυτήρια, wc, κλπ) καθώς και εγκαταστάσεων ηλεκτροφωτισμού, τηλεφώνων, πόσιμου νερού κλπ.
- 29.5 Ο Ανάδοχος έχει την υποχρέωση, με δικές του δαπάνες και ευθύνη και σύμφωνα με τις υποδείξεις της Διευθύνουσας Υπηρεσίας, να μεριμνήσει για την:
- α) κατασκευή, γραφή και τοποθέτηση πινακίδων ενδεικτικών του εκτελούμενου έργου, και να φροντίζει για την συντήρησή τους.
 - β) προσωρινή κατασκευή δρόμων προσπέλασης μέσα στο χώρο του έργου για την διευκόλυνση της εκτέλεσης των εργασιών.
- 29.6 Ο Ανάδοχος έχει την υποχρέωση, με δικές του δαπάνες και ευθύνη, να προσκομίσει έγκαιρα στην Διευθύνουσα Υπηρεσία όλα τα στοιχεία που χρειάζονται (έντυπα, σχέδια κλπ) για την υποβολή αιτήσεων χορήγησης, έκδοσης και τυχόν ανανέωσης οποιωνδήποτε εγκρίσεων που τυχόν απαιτηθούν από οιαδήποτε Δημόσιο Φορέα. Τα έξοδα για τέλη, εισφορές, παράβολα, τέλη χαρτοσήμου, προκαταβολές, εγγυήσεις και λοιπές επιβαρύνσεις που χρειάζονται για τις παροχές, συνδέσεις, εγκρίσεις και άδειες της παραγράφου αυτής βαρύνουν τον κύριο του έργου.
- 29.7 Στην περίπτωση κατά την οποία τα δίκτυα των παραπάνω φορέων κοινής ωφέλειας δεν φθάνουν μέχρι των ορίων του χώρου του έργου, τότε ο Ανάδοχος είναι υποχρεωμένος να εκτελέσει όλες τις απαραίτητες εργασίες επέκτασης των δικτύων αυτών. Για τις εργασίες αυτές ο Ανάδοχος αποζημιώνεται με βάση τις συμβατικές τιμές μονάδας εργασιών ή - αν χρειαστεί - με τιμές μονάδας νέων εργασιών.
- 29.8 Ο Ανάδοχος υποχρεούται να προβεί στην αναθεώρηση της Έγκρισης και Άδειας Δόμησης ως προς όλους τους Επιβλέποντες Μηχανικούς του έργου, ορίζοντας με δική του ευθύνη τους Επιβλέποντες των αντιστοίχων ειδικοτήτων καθώς και τον Υπεύθυνο συντονιστή επίβλεψης μέτρων ασφαλείας, κατά τα οριζόμενα στο Π.Δ. 305/1996 (Α' 212). Προς απόδειξη διεκπεραίωσης της παραπάνω υποχρέωσης, ο Ανάδοχος θα καταθέτει με την υπογραφή της σύμβασης, το αναθεωρημένο έντυπο Έγκρισης και Άδειας Δόμησης.
Επίσης ο Ανάδοχος είναι υποχρεωμένος, με δικές του δαπάνες και ευθύνη, να μεριμνήσει - αν χρειαστεί - για την έκδοση και τυχόν ανανέωση της άδειας κατάληψης πεζοδρομίου.
Επίσης ισχύουν όσα αναλυτικά αναφέρονται στο άρθρο 138 του Ν.4412/2016

ΑΡΘΡΟ 30^ο ΧΡΗΣΗ ΥΛΙΚΩΝ, ΜΕΘΟΔΩΝ Κ.Λ.Π. ΠΟΥ ΚΑΛΥΠΤΟΝΤΑΙ ΑΠΟ ΔΙΠΛΩΜΑΤΑ ΕΥΡΕΣΙΤΕΧΝΙΑΣ

- 30.1 Σε περίπτωση που κάποια υλικά, μηχανήματα ή τρόποι εργασίας από τα απαιτούμενα για το έργο καλύπτονται από διπλώματα ευρεσιτεχνίας, τα έξοδα απόκτησης του δικαιώματος για την χρησιμοποίηση του διπλώματος ευρεσιτεχνίας βαρύνουν τον Ανάδοχο.
- 30.2 Ο Ανάδοχος είναι αποκλειστικά υπεύθυνος για οποιαδήποτε παράτυπη ή παράνομη χρησιμοποίηση υλικών, ή μεθόδων, ή μελετών, ή μηχανημάτων κλπ. που καλύπτονται από διπλώματα ευρεσιτεχνίας.
- 30.3 Αν ο Ανάδοχος παραλείψει σκόπιμα ή αθέλητα να αποκτήσει με ορθό και νόμιμο τρόπο τα δικαιώματα ευρεσιτεχνίας, η παράλειψη αυτή θεωρείται αντισυμβατική συμπεριφορά και ο Εργοδότης δικαιούται :
- με μονομερή ενέργεια του, να του παρακρατήσει από τον πρώτο επόμενο λογαριασμό, ή να εκπέσει από τις εγγυήσεις για καλή εκτέλεση, το ποσό που αντιστοιχεί στα δικαιώματα ευρεσιτεχνίας, ή το ποσό στο οποίο τυχόν θα καταδικαστεί, ή συγκαταδικασθεί από τον κάτοχο του διπλώματος ευρεσιτεχνίας. Τούτο ισχύει έστω και αν η σχετική δίκη δεν έχει τελεσιδικήσει.
 - να αξιώσει αποζημίωση για ηθική βλάβη.
- Ο όρος (α) έχει ισχύ, αν η προβλεπόμενη στο άρθρο 23 της παρούσας Ε.Σ.Υ ασφάλιση δεν καλύπτει και την περίπτωση αυτή.

ΑΡΘΡΟ 31^ο ΒΛΑΒΕΣ-ΑΝΑΓΝΩΡΙΣΗ ΑΠΟΖΗΜΙΩΣΕΩΝ

- 31.1 Ο Ανάδοχος δεν δικαιούται καμιάς αποζημίωσης από την Υπηρεσία για οποιαδήποτε βλάβη επέρχεται στο έργο από την υπογραφή της σύμβασης μέχρι και την οριστική παραλαβή της, για οποιαδήποτε φθορά ή απώλεια υλικών και γενικά για οποιαδήποτε ζημιά του που οφείλεται σε αμέλεια, απρονοησία ή ανεπιτηδειότητα αυτού ή του προσωπικού του ή σε μη χρήση των κατάλληλων μέσων ή σε οποιαδήποτε άλλη αιτία, εκτός από τις περιπτώσεις υπαιτιότητας της Υπηρεσίας ή ανωτέρας βίας. Ο Ανάδοχος είναι υποχρεωμένος να αποκαταστήσει τις βλάβες που τον βαρύνουν με δικές του δαπάνες.
- Επίσης ισχύουν όσα αναλυτικά αναφέρονται στο άρθρο 157 του 139 του Ν.4412/2016 όπως τροποποιήθηκε και ισχύει.

ΑΡΘΡΟ 32^ο ΔΙΚΑΙΩΜΑ ΤΗΣ ΕΠΙΒΛΕΨΗΣ ΝΑ ΣΥΜΠΛΗΡΩΝΕΙ ΠΑΡΑΛΕΙΨΕΙΣ ΤΟΥ ΑΝΑΔΟΧΟΥ

- 32.1 Χωρίς να μειώνεται στο παραμικρό η ευθύνη του Αναδόχου για την ικανοποίηση των όρων του άρθρου αυτού, η Επίβλεψη διατηρεί το δικαίωμα να συμπληρώνει ενέργειες του Αναδόχου, αν αυτό κατά την απόλυτη κρίση της απαιτείται, σε βάρος και για λογαριασμό του.
- Η Υπηρεσία μπορεί να ασκήσει το δικαίωμα αυτό όταν ο Ανάδοχος αμελήσει ή αποδειχθεί ανίκανος να ικανοποιήσει τις απαιτήσεις αυτού του άρθρου.

- 32.2 Πέραν του καταλογισμού των σχετικών δαπανών για την περίπτωση εκτέλεσης εργασιών / ενεργειών από την Υπηρεσία, η μη ικανοποίηση των όρων του παρόντος άρθρου συνιστά αντισυμβατική συμπεριφορά του Αναδόχου και επισύρει την εφαρμογή συμβατικών κυρώσεων, μία από τις οποίες είναι η επιβολή προστίμου(ων).

ΑΡΘΡΟ 33^ο ΥΠΟΧΡΕΩΣΕΙΣ ΤΟΥ ΑΝΑΔΟΧΟΥ ΓΙΑ ΤΗΝ ΠΕΡΙΠΤΩΣΗ ΑΤΥΧΗΜΑΤΟΣ

- 33.1 Οποιοδήποτε αστικές ή ποινικές ευθύνες, που προκύπτουν από οποιασδήποτε φύσης δυστυχήματα ή ζημιές στο προσωπικό του Αναδόχου, ή σε τρίτους, ή σε περιουσίες τρίτων που οφείλονται :
- σε αμέλεια
 - στην μη λήψη των απαραίτητων μέτρων ασφαλείας
 - υπαιτιότητα του προσωπικού του Αναδόχου
 - στις οποιοσδήποτε κατασκευαστικές δραστηριότητες του Αναδόχου
 - στην ύπαρξη του έργου καθ' εαυτού
- βαρύνουν αποκλειστικά και μόνο τον ίδιο.
- .33.2 Η ευθύνη καλύπτει όλη τη χρονική περίοδο από την υπογραφή της Σύμβασης μέχρι και την εκπνοή του χρόνου Εγγύησης.

ΑΡΘΡΟ 34^ο ΑΡΧΑΙΟΤΗΤΕΣ ΚΑΙ ΑΛΛΑ ΕΥΡΗΜΑΤΑ

- 34.1 Πριν την έναρξη κατασκευής του έργου, ο Ανάδοχος οφείλει να ειδοποιήσει εγγράφως την Αρχαιολογική Υπηρεσία, σύμφωνα και με τους σχετικούς περιβαλλοντικούς όρους. Επειδή υπάρχει πιθανότητα συνάντησης αρχαιολογικών ευρημάτων και ανάλογα με το είδος των εργασιών που πρόκειται να εκτελεστούν στη σχετική περιοχή, είναι δυνατόν ο Ανάδοχος να υποχρεωθεί να εκτελέσει διερευνητικές τομές ή και άλλου είδους ερευνητικές εργασίες, δηλαδή ανασκαφικό έργο, ύστερα από εντολή της Υπηρεσίας. Σε περίπτωση αρχαιολογικών τομών εδάφους αυτές θα πρέπει να διενεργηθούν με προειδοποίηση προς την επιβλεψη τουλάχιστον 4 εργασίμων ημερών.
- 34.2 Αν κατά τις ερευνητικές τομές, ή την πρόοδο των εργασιών διαπιστωθεί η ύπαρξη αρχαίων - οποιασδήποτε ηλικίας - τότε, πέραν της ειδοποίησής της Επιβλέψεως και της αρμόδιας Εφορίας Αρχαιοτήτων, επισημαίνεται ότι οι σχετικές εργασίες θα γίνουν υπό την παρακολούθηση και με τη συμμετοχή της αρμόδιας Εφορίας Αρχαιοτήτων. Ο Ανάδοχος υποχρεούται με αποζημίωση να παρέχει συνεργεία και μέσα και να διευκολύνει το έργο της ανασκαφής. Ο Ανάδοχος δεν θα δικαιούται πρόσθετης αποζημίωσης για σταλίες μηχανημάτων και συνεργείων και άλλες συνέπειες από την καθυστέρηση του έργου λόγω της βραδείας προόδου των ανασκαπτικών εργασιών εκτός μόνο από εύλογη παράταση της συμβατικής προθεσμίας εκτέλεσης του έργου.
- 34.3 Σε κάθε περίπτωση η ιδιοκτησία των ευρημάτων ανεξάρτητα είδους των ανήκει στο Ελληνικό Δημόσιο. Σε κάθε περίπτωση ισχύει η σχετική Ελληνική Νομοθεσία.

ΑΡΘΡΟ 35° ΜΕΤΡΑ ΓΙΑ ΤΗΝ ΠΡΟΣΤΑΣΙΑ ΤΩΝ ΕΓΚΑΤΑΣΤΑΣΕΩΝ ΤΩΝ ΟΚΩ ΚΛΠ.

Εργασίες εκσκαφών κλπ. σε θέσεις όπου υφίστανται αγωγοί ΟΚΩ γενικά πρέπει να εκτελούνται με μέγιστη προσοχή για την αποφυγή ζημιών ή ατυχημάτων για τα οποία ο Ανάδοχος θα είναι αποκλειστικά υπεύθυνος. Επίσης ο Ανάδοχος οφείλει να εφοδιαστεί με δικές του δαπάνες και φροντίδες με τα απαραίτητα διαγράμματα και λοιπά στοιχεία των θέσεων των αγωγών Κοινής Ωφέλειας, αφού έλθει σε επαφή με τις αρμόδιες αρχές των ΟΚΩ να μεριμνήσει δε για την έγκαιρη ειδοποίηση αυτών, προκειμένου να ενεργήσει παρουσία εκπροσώπων των, δοκιμαστικές τομές για την επισημάνση των αγωγών ΟΚΩ και την εν συνεχεία αποκάλυψη αυτών εφ' όσον απαιτηθεί διευθέτησή τους, παρουσία επιβλέποντα μηχανικού που θα έχει οριστεί από τους ΟΚΩ.

Γενικά κατά την εκτέλεση των έργων πρέπει να ληφθούν από τον Ανάδοχο όλα τα αναγκαία μέτρα για την αποφυγή οποιασδήποτε βλάβης στις εγκαταστάσεις ΟΚΩ και στις παρακείμενες ιδιωτικές κατασκευές κλπ.

Σε περίπτωση που υπάρχουν κατοικίες κοντά στα έργα, ο Ανάδοχος πρέπει να λάβει μέριμνα για την εξασφάλιση των κατοικιών από οποιαδήποτε ζημιά (αντιστηρίξεις, υποθεμελίωση κλπ.).

Επίσης καλό είναι να γίνεται αποτύπωση τυχόν υπαρχουσών ρωγμών ή κακοτεχνιών, ώστε να μην καταβάλλεται αποζημίωση για τυχόν προϋπάρχουσες ρωγμές. Για τη δημιουργία νέων, η δαπάνη αποκατάστασή τους βαρύνει τον Ανάδοχο.

Γενικά για τις βλάβες στα έργα και την αναγνώριση αποζημίωσης, θα ισχύουν οι διατάξεις του άρθρου 157 του Ν. 4412/1016 όπως τροποποιήθηκε και ισχύει.

Οποιαδήποτε ζημιά η οποία οφείλεται σε αμέλεια του αναδόχου ή στον τρόπο με τον οποίο εκτελεί αυτός το έργο ή σε αμέλεια του εργατοτεχνικού προσωπικού των έργων βαρύνει αποκλειστικά τον Ανάδοχο ο οποίος είναι υποχρεωμένος να καταβάλλει ολόκληρη την δαπάνη επανορθώσεως της ζημιάς. Σε περίπτωση που χρησιμοποιηθούν κρουστικά ή άλλα μέσα εκσκαφής (εκρηκτικά ή εμπήξεως πασσάλων κλπ.) κάθε ζημιά που τυχόν προκύψει των γύρω κατασκευών, των οικιών κλπ. θα βαρύνει ως αποκλειστικά υπεύθυνο τον Ανάδοχο του έργου. Καμία αξίωση του αναδόχου από τις αιτίες αυτές θα γίνει αποδεκτή και οι τιμές του Τιμολογίου είναι ενιαίες και αμετάβλητες ανεξάρτητα από τις δυσκολίες από την κυκλοφορία ή άλλων αιτιών.

ΑΡΘΡΟ 36° ΔΙΑΤΑΞΕΙΣ ΠΟΥ ΙΣΧΥΟΥΝ

Για τη δημοπράτηση του έργου, την εκτέλεση της σύμβασης και την κατασκευή του, εφαρμόζονται οι διατάξεις των παρακάτω νομοθετημάτων (ενδεικτικά και όχι περιοριστικά) όπως αυτά έχουν τροποποιηθεί και ισχύουν κάθε φορά:

1. Ο Ν.4412/2016 (ΦΕΚ Α 147/08-08-2016) «Δημόσιες Σύμβασεις Έργων, Προμηθειών και Υπηρεσιών (προσαρμογή στις Οδηγίες 2014/24/ΕΕ και 2014/25/ΕΕ», όπως αυτός τροποποιήθηκε και ισχύει κάθε φορά.
2. Ο Κανονισμός Περιγραφικών Τιμολογίων Εργασιών για Δημόσιες Σύμβασεις Έργων σε εφαρμογή του άρθρου 53 παρ. 7.ζ του Ν. 4412/1016 όπως τροποποιήθηκε και ισχύει, που εγκρίθηκε με την Αριθ. ΔΝΣγ/οικ.35577/ΦΝ 466 (ΦΕΚ Β' 1746/19-05-2017) απόφαση του Υπουργείου Υποδομών και Μεταφορών.
3. Το άρθρο 54 του Ν.4412/2016 «Τεχνικές Προδιαγραφές (άρθρο 42 της Οδηγίας

2014/24/ΕΕ)»

4. Οι Ελληνικές Τεχνικές Προδιαγραφές (ΕΤΕΠ) όπως αυτές έχουν εγκριθεί με την υπ'αρ. ΔΠΙΑΔ/ΟΙΚ/273/17-7-2012 Απόφαση του Αναπληρωτή Υπουργού Ανάπτυξης, Ανταγωνιστικότητας, Υποδομών, Μεταφορών & Δικτύων (ΦΕΚ 2221 Β / 30-7-2012).
5. Οι σε εκτέλεση των ανωτέρω διατάξεων εκδοθείσες κανονιστικές πράξεις, καθώς και λοιπές διατάξεις που αναφέρονται ρητά ή απορρέουν από τα οριζόμενα στα συμβατικά τεύχη της παρούσας εργολαβίας και γενικότερα κάθε διάταξη (Νόμος, Π.Δ., Υ.Α.) και ερμηνευτική εγκύκλιος που διέπει την ανάθεση και εκτέλεση του έργου της παρούσας σύμβασης, έστω και αν δεν αναφέρονται ρητά παραπάνω.

Δάφνη, 01 /11/2023

Η Συντάξασα

Ο Προϊστάμενος
Τ.Υ. Δήμου Δάφνης-Υμηττού

Βασιλική Καζάντζα
Αρχιτέκτων Μηχανικός

Γεώργιος Χριστόφιλος
Πολιτικός Μηχανικός

ΕΛΛΗΝΙΚΗ ΔΗΜΟΚΡΑΤΙΑ
ΔΗΜΟΣ ΔΑΦΝΗΣ-ΥΜΗΤΤΟΥ
Δ/ΝΣΗ ΤΕΧΝΙΚΩΝ ΥΠΗΡΕΣΙΩΝ
ΑΡ.ΜΕΛΕΤΗΣ: 52/2023
Κ.Α.: 69.7311.001

ΤΟΠΟΣ ΕΡΓΟΥ: ΔΗΜΟΣ ΔΑΦΝΗΣ-ΥΜΗΤΤΟΥ

ΕΡΓΟ: “Εκσυγχρονισμός των ΚΕΠ του
Δήμου Δάφνης-Υμηττού”

6. ΣΧΕΔΙΟ ΑΣΦΑΛΕΙΑΣ ΚΑΙ ΥΓΕΙΑΣ (Σ.Α.Υ.)

ΜΕΛΕΤΗΤΡΙΑ: Βασιλική Καζάντζα, Αρχιτέκτων Μηχανικός

A. ΓΕΝΙΚΑ

1. Πρόκειται για έργο που αφορά την υλοποίηση δράσεων στο πλαίσιο του έργου «Εκσυγχρονισμός των ΚΕΠ του Δήμου Δάφνης-Υμηττού” σύμφωνα με το Εθνικό Σχέδιο Ανάκαμψης και Ανθεκτικότητας Ελλάδα 2.0., όπου σχεδιάζεται η αναβάθμιση των υποδομών των ΚΕΠ και περιλαμβάνει την ανακαίνιση των κτιριακών υποδομών τους μέσω αντίστοιχων εργασιών (ανακαινίσεις δαπέδων, φωτιστικών σωμάτων, εγκατάσταση επιγραφών κ.α.), για την εύρυθμη λειτουργία τους και την κάλυψη των λειτουργικών τους αναγκών.

2. ΔΙΕΥΘΥΝΣΗ ΤΟΥ ΕΡΓΟΥ

Το έργο θα εκτελεσθεί στον δήμο Δάφνης-Υμηττού και θα εκτελεσθούν εργασίες σε δυο χώρους λειτουργίας των ΚΕΠ του δήμου.

3. ΚΥΡΙΟΣ ΤΟΥ ΕΡΓΟΥ

Κύριος του έργου είναι ο Δήμος Δάφνης-Υμηττού ο οποίος εκπροσωπείται από το Δήμαρχο.

4. ΥΠΟΧΡΕΟΣ ΓΙΑ ΤΗΝ ΕΚΠΟΝΗΣΗ Σ.Α.Υ.

Βασιλική Καζάντζα, Αρχιτέκτων Μηχανικός.

5. ΦΑΣΕΙΣ ΕΚΤΕΛΕΣΗΣ ΕΡΓΑΣΙΩΝ

5.1 ΕΚΣΚΑΦΕΣ

Δεν υπάρχουν εργασίες.

5.2 ΚΑΛΟΥΠΩΜΑΤΑ-ΣΚΥΡΟΔΕΜΑΤΑ

Δεν υπάρχουν εργασίες.

5.3 ΤΟΙΧΟΠΟΙΑ-ΣΟΒΑΔΕΣ

Δεν υπάρχουν εργασίες.

5.4 ΗΛΕΚΤΡΙΚΕΣ - ΥΔΡΑΥΛΙΚΕΣ ΕΓΚΑΤΑΣΤΑΣΕΙΣ

Δεν υπάρχουν υδραυλικές εργασίες.

Οι καλωδιώσεις θα γίνουν με το χέρι.

5.5 ΔΑΠΕΔΑ - ΣΙΔΗΡΟΥΡΓΙΚΑ

Δεν υπάρχουν εργασίες.

5.6 ΕΥΛΟΥΡΓΙΚΑ-ΚΟΥΦΩΜΑΤΑ-ΕΠΙΓΡΑΦΕΣ

Οι εργασίες θα γίνου σύμφωνα με τη μελέτη.

Γ. ΜΕΤΡΑ ΓΙΑ ΤΗΝ ΠΡΟΛΗΨΗ ΚΑΙ ΑΠΟΤΡΟΠΗ ΚΙΝΔΥΝΩΝ

1. ΕΚΣΚΑΦΕΣ

Δεν υπάρχουν εργασίες.

2. ΚΑΛΟΥΠΩΜΑΤΑ - ΣΚΥΡΟΔΕΜΑΤΑ

Δεν υπάρχουν εργασίες.

3. ΤΟΙΧΟΠΟΙΑ - ΣΟΒΑΔΕΣ

Δεν υπάρχουν εργασίες.

4- 7. ΗΛΕΚΤΡΙΚΕΣ - ΥΔΡΑΥΛΙΚΕΣ ΕΓΚΑΤΑΣΤΑΣΕΙΣ ΔΑΠΕΔΑ - ΣΙΔΗΡΟΥΡΓΙΚΑ

Εδώ θα προσεχθούν οι μονώσεις των καλωδίων να είναι βάσει των προδιαγραφών για να μην έρθουν σε επαφή γυμνά καλώδια με νερό. Επίσης στο ρεύμα θα υπάρχει ασφάλεια πτώσης τάσεως του πίνακα.

8. ΧΩΡΟΙ ΥΓΙΕΙΝΗΣ - ΠΡΩΤΩΝ ΒΟΗΘΕΙΩΝ

Δεν θα χρειαστούν αντίστοιχοι χώροι.

ΔΑΦΝΗ, 01/11/2023

Η ΣΥΝΤΑΞΑΣΑ

Βασιλική Καζάντζα
Αρχιτέκτων Μηχανικός

ΕΘΕΩΡΗΘΕ

Ο Προϊστάμενος Δ/νσης
Τεχνικών Υπηρεσιών
Δήμου Δάφνης-Υμηττού

Γεώργιος Χριστόφλος
Πολιτικός Μηχανικός

ΕΛΛΗΝΙΚΗ ΔΗΜΟΚΡΑΤΙΑ
ΔΗΜΟΣ ΔΑΦΝΗΣ-ΥΜΗΤΤΟΥ
Δ/ΝΣΗ ΤΕΧΝΙΚΩΝ ΥΠΗΡΕΣΙΩΝ
ΑΡ.ΜΕΛΕΤΗΣ: 52/2023
Κ.Α.: 69.7311.001

ΤΟΠΟΣ ΕΡΓΟΥ: ΔΗΜΟΣ ΔΑΦΝΗΣ-ΥΜΗΤΤΟΥ

ΕΡΓΟ: “Εκσυγχρονισμός των ΚΕΠ του
Δήμου Δάφνης-Υμηττού”

8β. ΦΑΚΕΛΟΣ ΑΣΦΑΛΕΙΑΣ ΚΑΙ ΥΓΕΙΑΣ (Φ.Α.Υ.)

ΜΕΛΕΤΗΤΡΙΑ: Βασιλική Καζάντζα, Αρχιτέκτων Μηχανικός

A. ΓΕΝΙΚΑ

1. Πρόκειται για έργο που αφορά την υλοποίηση δράσεων στο πλαίσιο του έργου «Εκσυγχρονισμός των ΚΕΠ του Δήμου Δάφνης-Υμηττού” σύμφωνα με το Εθνικό Σχέδιο Ανάκαμψης και Ανθεκτικότητας Ελλάδα 2.0., όπου σχεδιάζεται η αναβάθμιση των υποδομών των ΚΕΠ και περιλαμβάνει την ανακαίνιση των κτιριακών υποδομών τους μέσω αντίστοιχων εργασιών (ανακαινίσεις δαπέδων, φωτιστικών σωμάτων, εγκατάσταση επιγραφών κ.α.), για την εύρυθμη λειτουργία τους και την κάλυψη των λειτουργικών τους αναγκών.

2. ΔΙΕΥΘΥΝΣΗ ΤΟΥ ΕΡΓΟΥ

Το έργο θα εκτελεσθεί στον δήμο Δάφνης-Υμηττού και θα εκτελεσθούν εργασίες σε δυο χώρους λειτουργίας των ΚΕΠ του δήμου.

3. ΚΥΡΙΟΣ ΤΟΥ ΕΡΓΟΥ

Κύριος του έργου είναι ο Δήμος Δάφνης-Υμηττού ο οποίος εκπροσωπείται από το Δήμαρχο.

4. ΥΠΟΧΡΕΟΣ ΓΙΑ ΤΗΝ ΕΚΠΙΟΝΗΣΗ Σ.Α.Υ.

Βασιλική Καζάντζα, Αρχιτέκτων Μηχανικός.

B. ΚΙΝΔΥΝΟΙ ΠΟΥ ΕΝΔΕΧΕΤΑΙ ΝΑ ΠΑΡΟΥΣΙΑΣΤΟΥΝ

1. ΕΚΣΚΑΦΕΣ

Δεν υπάρχουν εργασίες.

2. ΚΑΛΟΥΠΩΜΑΤΑ - ΣΚΥΡΟΔΕΜΑΤΑ

Δεν υπάρχουν εργασίες.

3. ΤΟΙΧΟΠΟΙΑ - ΣΟΒΑΔΕΣ

Δεν υπάρχουν εργασίες.

4 - 5. ΗΛΕΚΤΡΙΚΕΣ - ΥΔΡΑΥΛΙΚΕΣ ΕΓΚΑΤΑΣΤΑΣΕΙΣ ΔΑΠΕΔΑ - ΣΙΔΗΡΟΥΡΓΙΚΑ

Πιθανός κίνδυνος ηλεκτροπληξίας από τις εργασίες συνδέσεων.

6. ΕΥΛΟΥΡΓΙΚΑ - ΚΟΥΦΩΜΑΤΑ

Οι εργασίες θα γίνουν σύμφωνα με τη μελέτη.

Γ. ΕΠΙΣΗΜΑΝΣΕΙΣ

ΟΔΟΙ ΔΙΑΦΥΓΗΣ

Θα είναι ελεύθερες και θα οδηγούν σε ασφαλή περιοχή, σύμφωνα με το ΠΔ 105/95 και με την οδηγία 92/58/ΕΟΚ(67/Α).

ΙΔΙΑΙΤΕΡΟΤΗΤΕΣ

Τήρηση όλων των νόμιμων και αναγκαίων μέτρων ατομικής και γενικής ασφάλειας για την αποφυγή ατυχημάτων.

ΔΙΚΤΥΑ

Οι θέσεις δικτύων φαίνονται στα σχέδια, θα ακολουθηθούν πιστά και όπου δεν υπάρχουν σχέδιά θα τηρηθούν οι υποδείξεις της Υπηρεσίας

ΥΛΙΚΑ

Δεν υπάρχουν υλικά που ενέχουν κινδύνους

Δ. ΟΔΗΓΙΕΣ - ΧΡΗΣΙΜΑ ΣΤΟΙΧΕΙΑ

Ασφαλής σήμανση και ασφάλιση του χώρου εκτέλεσης εργασιών.

ΔΑΦΝΗ,

Η ΣΥΝΤΑΞΑΣΑ

Βασιλική Καζάντζα
Αρχιτέκτων Μηχανικός

ΕΘΕΩΡΗΘΕΙ
Ο Προϊστάμενος
Τεχνικών Υπηρεσιών
Δήμου Δάφνης-Υμηττού

Γεώργιος Χριστόφλος
Πολιτικός Μηχανικός

ΠΑΡΑΤΗΡΗΣΕΙΣ

ΣΗΜΑΝΣΗ ΦΩΤΙΣΤΙΚΩΝ

ΑΡΙΘΜΟΣ ΠΟΥ ΠΡΟΣΔΙΟΡΙΖΕΙ ΤΗΝ ΓΡΑΜΜΗ ΤΟΥ ΠΙΝΑΚΑ ΑΠΟ ΤΗΝ ΟΠΟΙΑ ΤΡΟΦΟΔΟΤΕΙΤΑΙ ΤΟ ΦΩΤΙΣΤΙΚΟ

ΑΡΙΘΜΟΣ ΠΟΥ ΠΡΟΣΔΙΟΡΙΖΕΙ ΤΟ ΦΩΤΙΣΤΙΚΟ

3. 10

ΣΗΜΑΝΣΗ ΡΕΥΜΑΤΟΔΟΤΩΝ ΚΑΙ ΛΗΨΕΩΝ

ΑΡΙΘΜΟΣ ΠΟΥ ΠΡΟΣΔΙΟΡΙΖΕΙ ΤΗΝ ΓΡΑΜΜΗ ΤΟΥ ΠΙΝΑΚΑ ΑΠΟ ΤΗΝ ΟΠΟΙΑ ΤΡΟΦΟΔΟΤΕΙΤΑΙ Ο ΡΕΥΜΑΤΟΔΟΤΗΣ

3. 10

ΥΠΟΜΝΗΜΑ ΣΥΜΒΟΛΩΝ



ΕΠΙΤΟΙΧΟΣ ΗΛΕΚΤΡΙΚΟΣ ΠΙΝΑΚΑΣ



ΡΕΥΜΑΤΟΔΟΤΗΣ ΣΟΥΚΟ



ΠΑΡΟΧΗ ΚΛΙΜΑΤΙΣΤΙΚΟΥ ΜΗΧΑΝΗΜΑΤΟΣ



ΠΡΙΖΑ VOICE-DATA ΧΩΝΕΥΤΗ ΜΕ ΔΥΟ ΥΠΟΔΟΧΕΣ ΤΥΠΟΥ RJ45

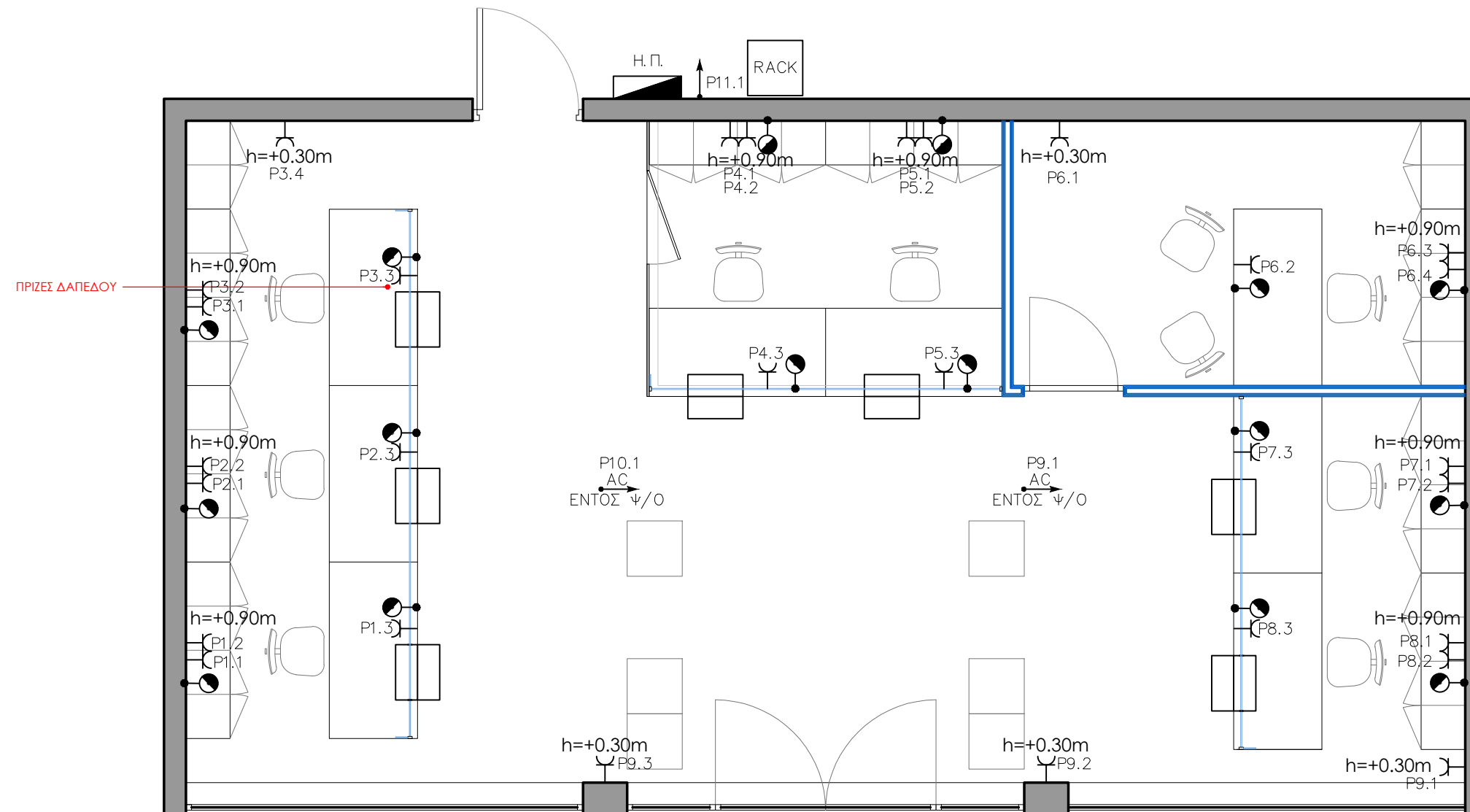

ΔΙΑΜΟΡΦΩΣΗ
ΚΑΤΑΣΤΗΜΑΤΩΝ





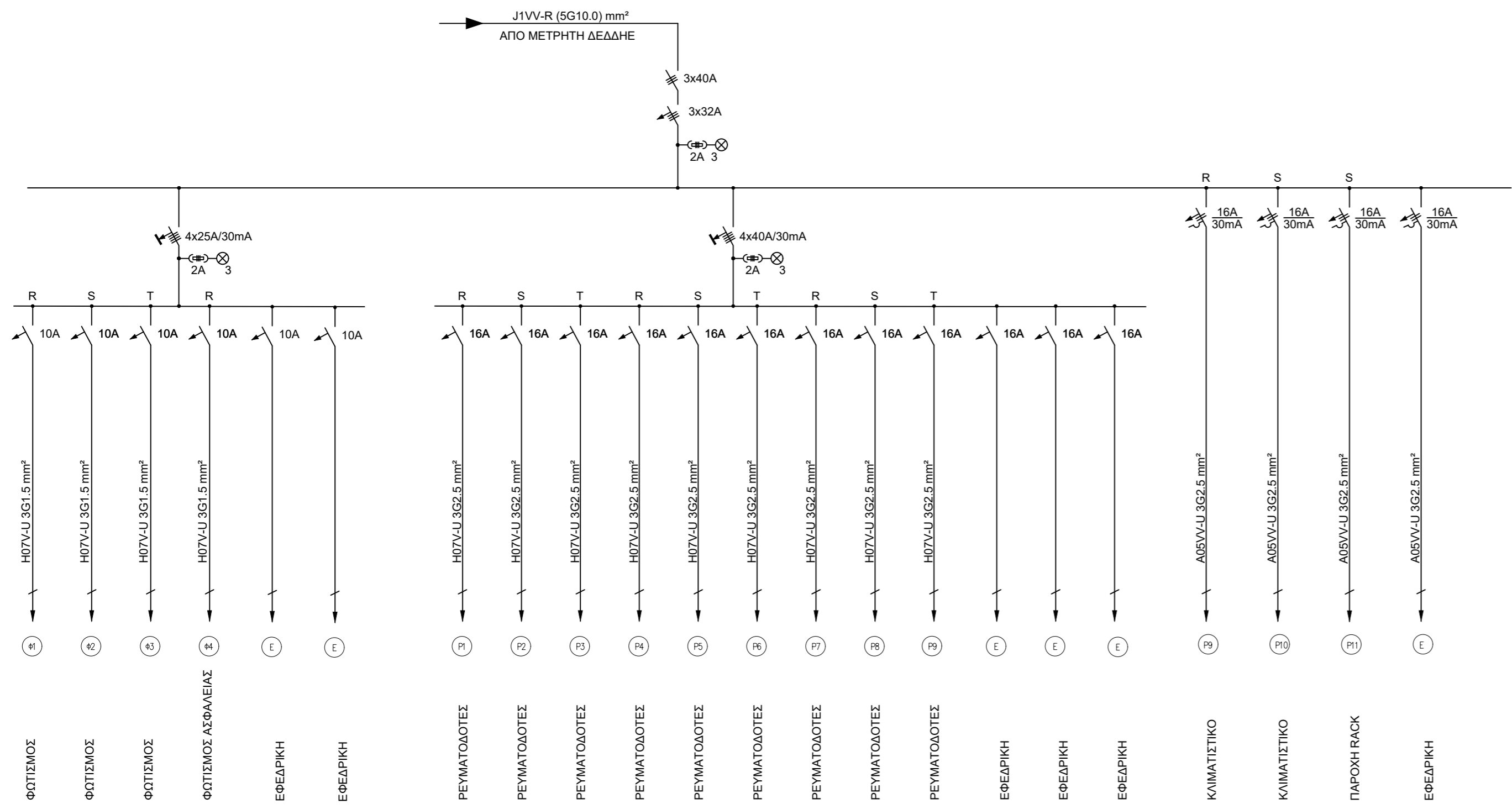





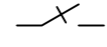

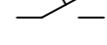
ΕΡΓΟ	ΚΕΠ ΠΙΛΟΤΙΚΟ ΚΑΤΑΣΤΗΜΑ
ΕΙΔΟΣ ΜΕΛΕΤΗΣ	ΑΡΧΙΤΕΚΤΟΝΙΚΗ ΜΕΛΕΤΗ
ΑΡΙΘΜΟΣ ΣΧΕΔΙΟΥ	H_04
ΤΙΤΛΟΣ ΣΧΕΔΙΟΥ	ΜΕΛΕΤΗ ΗΛΕΚΤΡΙΚΩΝ ΚΑΤΟΨΗ- ΚΙΝΗΣΗ-ΑΣΘΕΝΗ ΚΛΙΜ_1_50
ΜΕΛΕΤΗ	
ΗΜΕΡΟΜΗΝΙΑ	ΜΑΪΟΣ 2022



ΗΛΕΚΤΡΙΚΟΣ ΠΙΝΑΚΑΣ ΚΑΤΑΣΤΗΜΑΤΟΣ
(Η.Π)

ΥΠΟΜΝΗΜΑ ΣΥΜΒΟΛΩΝ

-  ΜΟΝΟΠΟΛΙΚΟΣ ΔΙΑΚΟΠΤΗΣ ΡΑΓΑΣ
-  ΤΡΙΠΟΛΙΚΟΣ ΔΙΑΚΟΠΤΗΣ ΡΑΓΑΣ
-  ΜΟΝΟΠΟΛΙΚΟΣ ΜΙΚΡΟΑΥΤΟΜΑΤΟΣ ΔΙΑΚΟΠΤΗΣ
-  ΔΙΠΟΛΙΚΟΣ ΜΙΚΡΟΑΥΤΟΜΑΤΟΣ ΔΙΑΚΟΠΤΗΣ
-  ΤΡΙΠΟΛΙΚΟΣ ΜΙΚΡΟΑΥΤΟΜΑΤΟΣ ΔΙΑΚΟΠΤΗΣ
-  ΤΕΤΡΑΠΟΛΙΚΟΣ ΑΥΤΟΜΑΤΟΣ ΔΙΑΚΟΠΤΗΣ ΔΙΑΦΥΓΗΣ ΕΝΤΑΣΗΣ
-  ΔΙΠΟΛΙΚΟΣ ΑΥΤΟΜΑΤΟΣ ΔΙΑΚΟΠΤΗΣ ΔΙΑΦΥΓΗΣ ΕΝΤΑΣΗΣ
-  ΔΙΑΚΟΠΤΗΣ ΔΙΑΡΡΟΗΣ ΕΝΤΑΣΗΣ ΔΙΠΟΛΙΚΟΣ ΜΕ ΑΥΤΟΜΑΤΗ ΑΣΦΑΛΕΙΑ 6kA.
-  ΤΡΙΠΟΛΙΚΟΣ ΤΗΛΕΧΕΙΡΙΖΟΜΕΝΟΣ ΔΙΑΚΟΠΤΗΣ
-  ΜΟΝΟΠΟΛΙΚΟΣ ΤΗΛΕΧΕΙΡΙΖΟΜΕΝΟΣ ΔΙΑΚΟΠΤΗΣ
-  ΑΣΦΑΛΕΙΑ ΤΥΠΟΥ ΜΙΝΙΟΝ

ΠΑΡΑΤΗΡΗΣΗ
ΟΛΟΙ ΟΙ ΠΙΝΑΚΕΣ ΘΑ ΕΧΟΥΝ ΕΦΕΔΡΕΙΑ 20%

ΔΙΑΜΟΡΦΩΣΗ
ΚΑΤΑΣΤΗΜΑΤΩΝ



ΕΡΓΟ	ΚΕΠ ΠΙΛΟΤΙΚΟ ΚΑΤΑΣΤΗΜΑ
ΕΙΔΟΣ ΜΕΛΕΤΗΣ	ΑΡΧΙΤΕΚΤΟΝΙΚΗ ΜΕΛΕΤΗ
ΑΡΙΘΜΟΣ ΣΧΕΔΙΟΥ	H_05
ΤΙΤΛΟΣ ΣΧΕΔΙΟΥ	ΜΟΝΟΓΡΑΜΜΙΚΟ ΔΙΑΓΡΑΜΜΑ ΠΙΝΑΚΑ ΚΛΙΜ_1_50
ΜΕΛΕΤΗ	

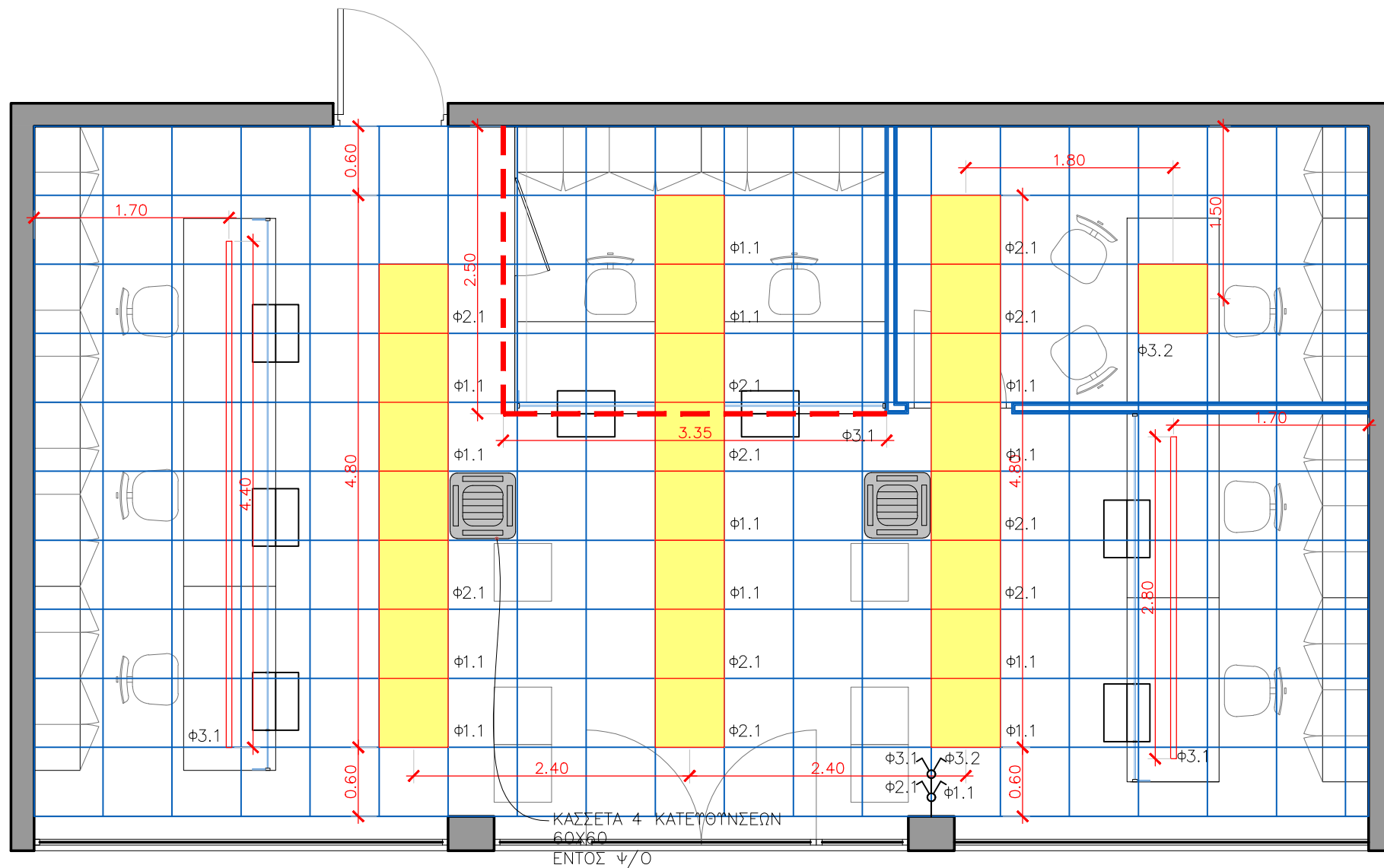

ΠΑΡΑΤΗΡΗΣΕΙΣ

ΣΗΜΑΝΣΗ ΦΩΤΙΣΤΙΚΩΝ

ΑΡΙΘΜΟΣ ΠΟΥ ΠΡΟΣΔΙΟΡΙΖΕΙ ΤΗΝ ΓΡΑΜΜΗ ΤΟΥ ΠΙΝΑΚΑ ΑΠΟ ΤΗΝ ΟΠΟΙΑ ΤΡΟΦΟΔΟΤΕΙΤΑΙ ΤΟ ΦΩΤΙΣΤΙΚΟ

ΑΡΙΘΜΟΣ ΠΟΥ ΠΡΟΣΔΙΟΡΙΖΕΙ ΤΟ ΦΩΤΙΣΤΙΚΟ

3. 10

ΣΗΜΑΝΣΗ ΡΕΥΜΑΤΟΔΟΤΩΝ ΚΑΙ ΛΗΨΕΩΝ

ΑΡΙΘΜΟΣ ΠΟΥ ΠΡΟΣΔΙΟΡΙΖΕΙ ΤΗΝ ΓΡΑΜΜΗ ΤΟΥ ΠΙΝΑΚΑ ΑΠΟ ΤΗΝ ΟΠΟΙΑ ΤΡΟΦΟΔΟΤΕΙΤΑΙ Ο ΡΕΥΜΑΤΟΔΟΤΗΣ

ΑΡΙΘΜΟΣ ΠΟΥ ΠΡΟΣΔΙΟΡΙΖΕΙ ΤΟΝ ΡΕΥΜΑΤΟΔΟΤΗ

3. 10

ΥΠΟΜΝΗΜΑ ΣΥΜΒΟΛΩΝ



ΑΠΛΟΣ ΔΙΑΚΟΠΤΗΣ



ΔΙΠΛΟΣ ΔΙΑΚΟΠΤΗΣ

ΥΠΟΜΝΗΜΑ ΣΥΜΒΟΛΩΝ ΟΡΟΦΗΣ - ΨΕΥΔΟΡΟΦΗ

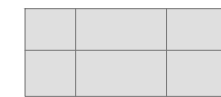

ΨΕΥΔΟΡΟΦΗ ΟΡΥΚΤΗΣ ΙΝΑΣ

ΥΠΟΜΝΗΜΑ ΦΩΤΙΣΜΟΥ

L1

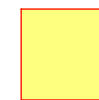

ΦΩΤΙΣΤΙΚΟ ΠΑΝΕΛ LED ΟΡΟΦΗΣ ΟΡΥΚΤΗΣ ΙΝΑΣ 60x60cm, 4000K
τύπου Phillips, Ledinaire 60x60 34W 230V 4000K 3200lm Λευκό (791803)

L2

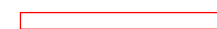

ΓΡΑΜΜΙΚΑ ΦΩΤΙΣΤΙΚΑ LED ΟΡΟΦΗΣ, 4000K
ΧΡΩΜΑ ΠΡΟΦΙΛ: RAL 7011, κρέμαση 2,50m
τύπου Bright, NOTUS 5 LINEAR LED

L3



LEDTAPE
Προφίλ αλουμινίου με σπάλ κάλυμμα και ledtape 14,4W/24V 4000K
*Απαιτείται τροφοδοτικό

ΔΙΑΜΟΡΦΩΣΗ ΚΑΤΑΣΤΗΜΑΤΩΝ



ΕΡΓΟ

ΚΕΠ

ΠΙΛΟΤΙΚΟ ΚΑΤΑΣΤΗΜΑ

ΕΙΔΟΣ ΜΕΛΕΤΗΣ

ΑΡΧΙΤΕΚΤΟΝΙΚΗ ΜΕΛΕΤΗ

ΑΡΙΘΜΟΣ ΣΧΕΔΙΟΥ

H_03

ΤΙΤΛΟΣ ΣΧΕΔΙΟΥ

ΜΕΛΕΤΗ ΗΛΕΚΤΡΙΚΩΝ ΦΩΤΙΣΜΟΣ/ ΚΛΙΜΑΤΙΣΜΟΣ

ΚΛΙΜ_1_50

ΜΕΛΕΤΗ

ΗΜΕΡΟΜΗΝΙΑ

ΜΑΪΟΣ 2022

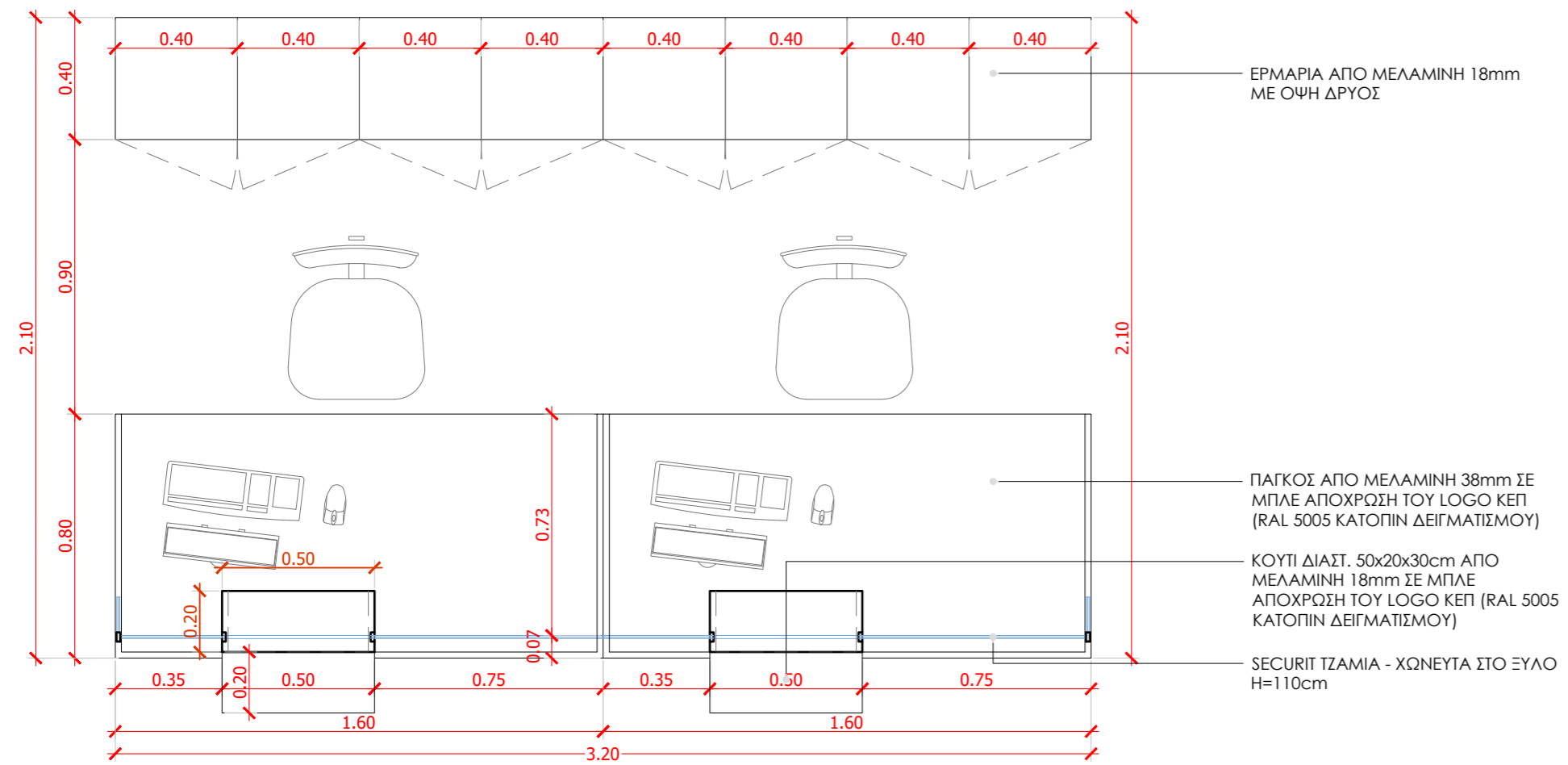

ΚΑΤΟΨΗ

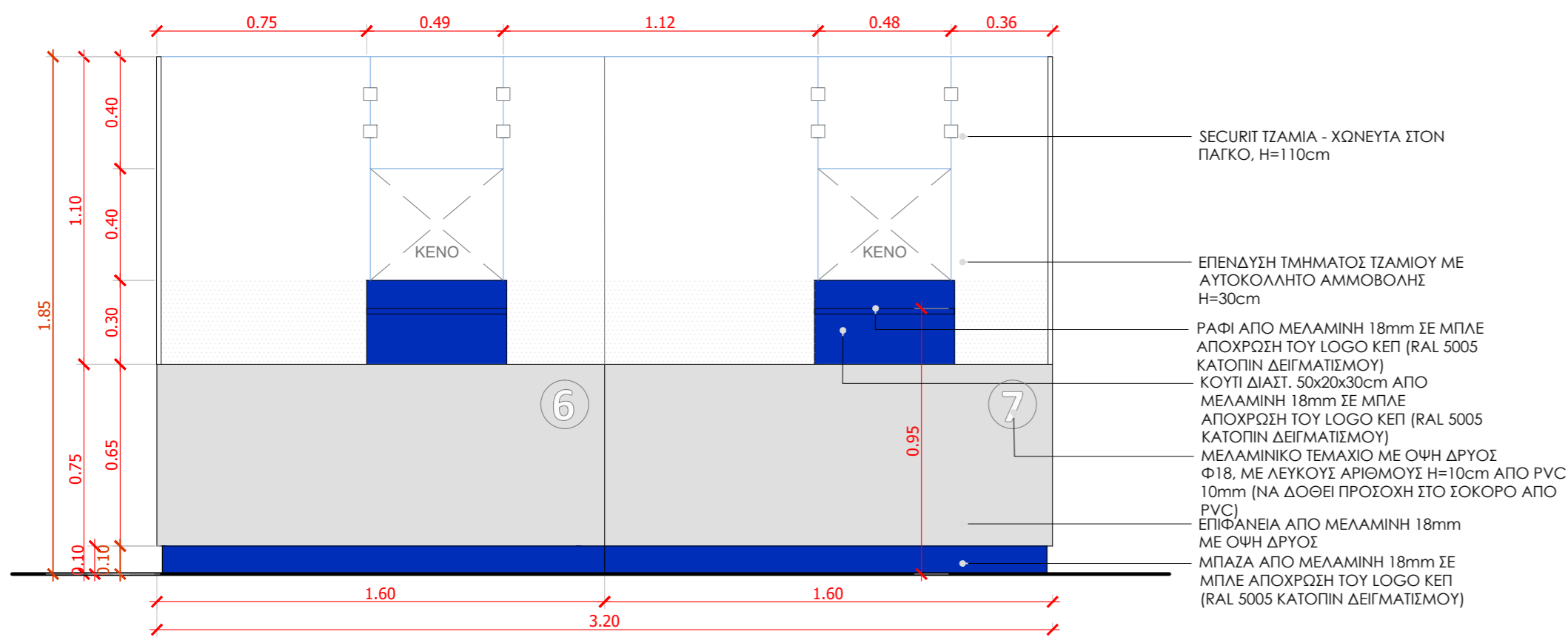

ΟΨΗ

ΤΥΠΙΚΗ ΔΙΑΤΑΞΗ ΖΕΥΓΟΥΣ ΓΡΑΦΕΙΩΝ
ΕΠΙΠΛΑ ΑΠΟ MDF ΠΑΧΟΥΣ 18mm, 38mm

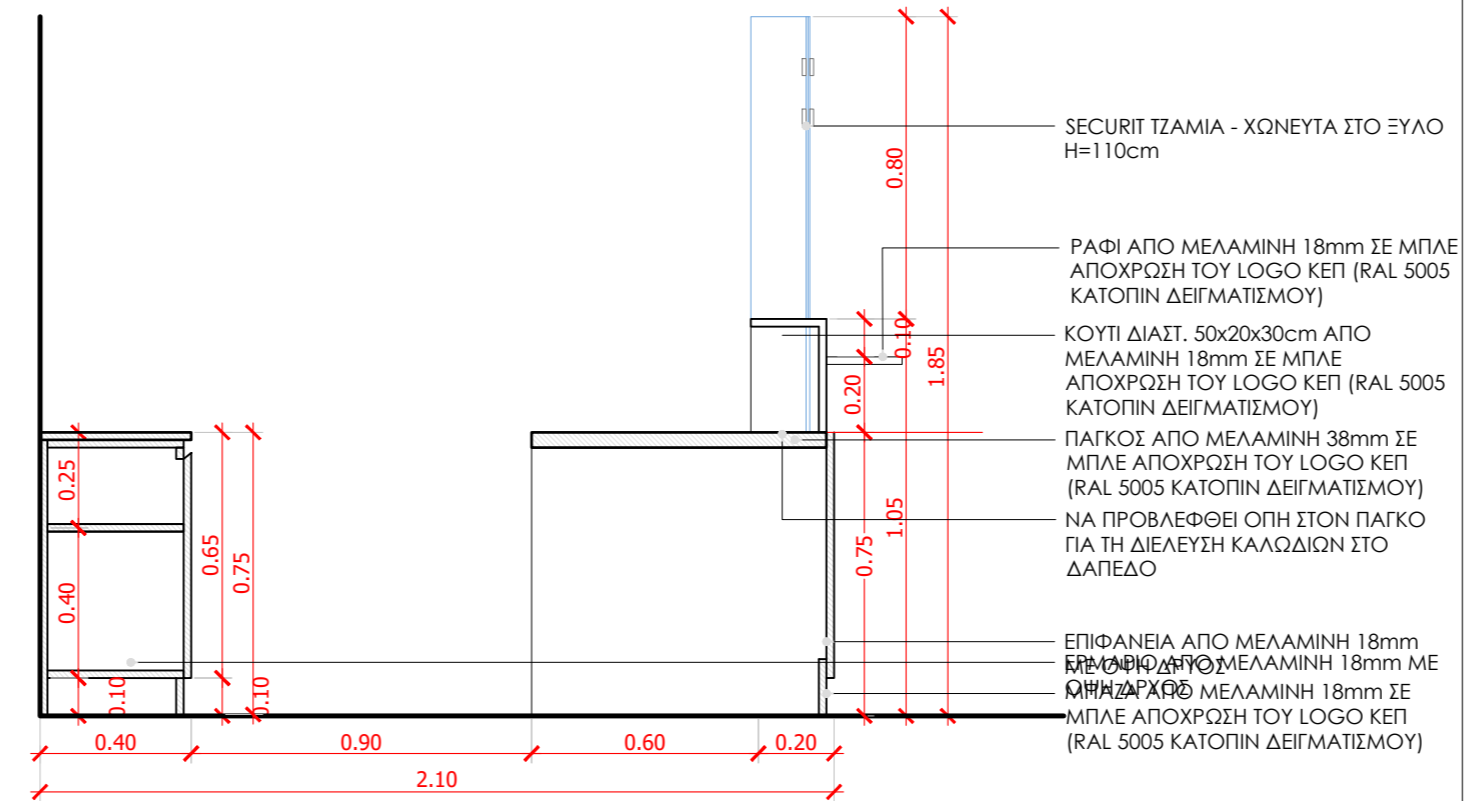

ΤΟΜΗ

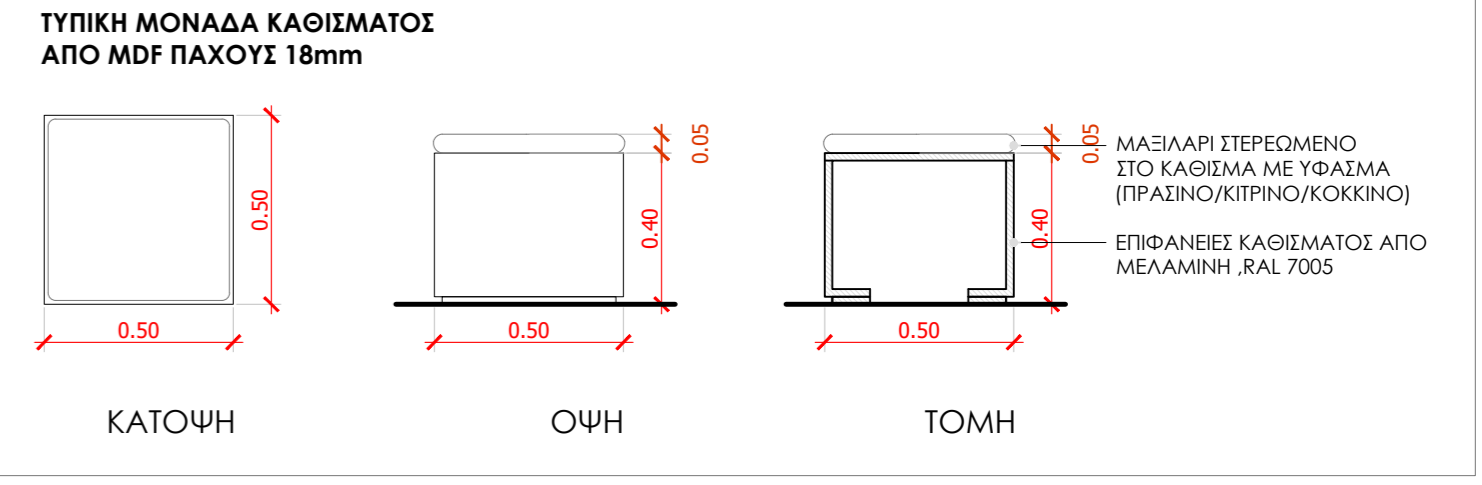

ΔΙΑΜΟΡΦΩΣΗ ΚΑΤΑΣΤΗΜΑΤΩΝ Κέντρο Εξυπηρέτησης Πολιτών	
ΕΡΓΟ	ΚΕΠ ΠΙΛΟΤΙΚΟ ΚΑΤΑΣΤΗΜΑ
ΕΙΔΟΣ ΜΕΛΕΤΗΣ	ΑΡΧΙΤΕΚΤΟΝΙΚΗ ΜΕΛΕΤΗ
ΑΡΙΘΜΟΣ ΣΧΕΔΙΟΥ	D_01
ΤΙΤΛΟΣ ΣΧΕΔΙΟΥ	ΚΑΤΑΣΚΕΥΑΣΤΙΚΗ ΛΕΠΤΟΜΕΡΕΙΑ ΕΠΙΠΛΩΝ ΓΡΑΦΕΙΩΝ ΚΛΙΜ_1_20
ΜΕΛΕΤΗ	
ΗΜΕΡΟΜΗΝΙΑ	ΜΑΪΟΣ 2022

ΔΙΑΜΟΡΦΩΣΗ
ΚΑΤΑΣΤΗΜΑΤΩΝ



ΚΕΠ

ΠΙΛΟΤΙΚΟ
ΚΑΤΑΣΤΗΜΑ

ΕΡΓΟ

ΕΙΔΟΣ
ΜΕΛΕΤΗΣ

ΑΡΧΙΤΕΚΤΟΝΙΚΗ ΜΕΛΕΤΗ

ΑΡΙΘΜΟΣ
ΣΧΕΔΙΟΥ

D_03

ΤΙΤΛΟΣ
ΣΧΕΔΙΟΥ

**ΚΑΤΑΣΚΕΥΑΣΤΙΚΗ
ΛΕΠΤΟΜΕΡΕΙΑ
ΓΡΑΦΕΙΟΥ ΔΙΕΥΘΥΝΤΗ**

ΚΛΙΜ_1_20

ΜΕΛΕΤΗ

ΗΜΕΡΟΜΗΝΙΑ

ΜΑΪΟΣ 2022

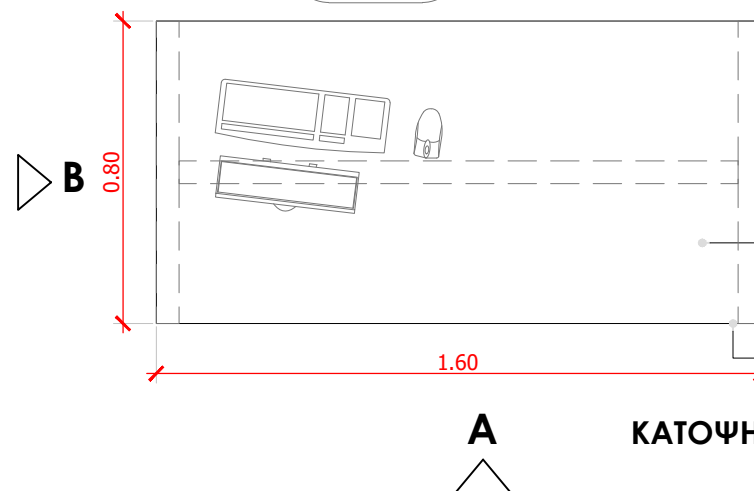
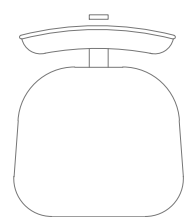
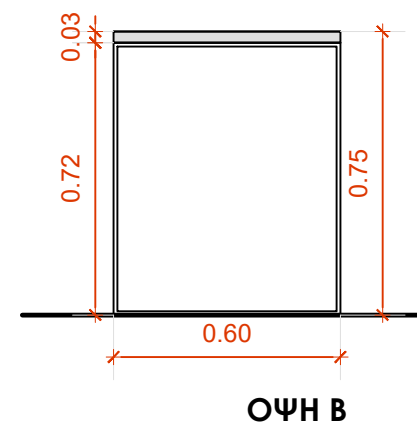
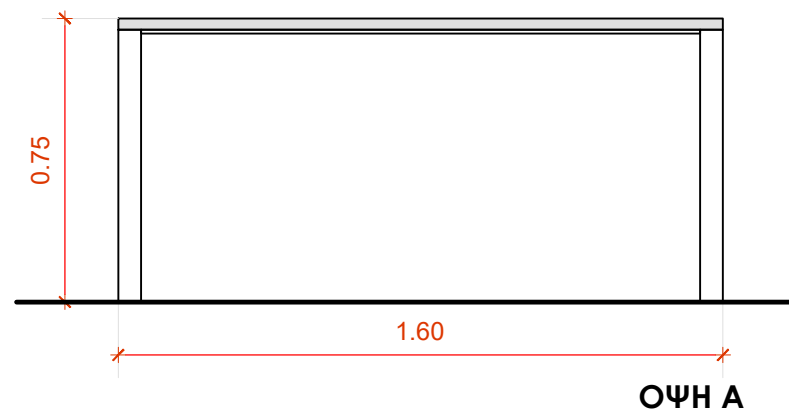

ΠΑΓΚΟΣ ΑΠΟ ΜΕΛΑΜΙΝΗ 38mm
ΣΕ ΜΠΛΕ ΑΠΟΧΡΩΣΗ ΤΟΥ ΛΟΓΟ
ΚΕΠ (RAL 5005 ΚΑΤΟΠΙΝ
ΔΕΙΓΜΑΤΙΣΜΟΥ)

ΠΟΔΙΑ ΑΠΟ ΜΕΤΑΛΛΙΚΗ ΛΑΜΑ
60x8mm, ΒΑΜΜΕΝΑ ΣΕ ΓΚΡΙ RAL
7005



_Λογότυπος σε σκούρο φόντο



_Λογότυπος σε φωτεινό φόντο



_Μονοχρωματική έκδοση λογότυπου

_Χρωματικοί Κώδικες



_Μονοχρωματική έκδοση λογότυπου

_Χρωματικοί Κώδικες Φόντου

CMYK 100 / 82 / 28 / 14
RGB 28 / 58 / 109
#1C3ACD

_Χρωματικοί Κώδικες Στοιχείων Λογότυπου

CMYK 85 / 53 / 0 / 0
RGB 38 / 108 / 180
#046EC5

_Χρωματικοί Κώδικες Χαρακτήρων Λογότυπου

CMYK 0 / 0 / 0 / 75
RGB 100 / 99 / 99
#616161

ΔΗΜΟΣ ΔΑΦΝΗΣ-ΥΜΗΤΤΟΥ

ΕΡΓΟ:

"ΕΣΥΓΧΡΟΝΙΣΜΟΣ ΤΩΝ ΚΕΠ ΤΟΥ ΔΗΜΟΥ
ΔΑΦΝΗΣ-ΥΜΗΤΤΟΥ"

ΑΡ. ΣΧΕΔΙΟΥ

ΣΚΑΡΙΦΗΜΑ ΚΑΤΟΥΦΗΣ
ΚΕΠ Δ.Κ. ΔΑΦΝΗΣ

1

ΜΕΛΕΤΗΤΗΣ: ΒΑΣΙΛΙΚΗ ΚΑΖΑΝΤΖΑ
ΑΡΧΙΤΕΚΤΩΝ ΜΗΧΑΝΙΚΟΣ, ΑΠΘ, MSc.

ΗΜΕΡΟΜΗΝΙΑ:

ΟΚΤΩΒΡΙΟΣ 2023

ΚΛΙΜΑΚΑ:

1:50

ΥΠΟΓΡΑΦΕΣ

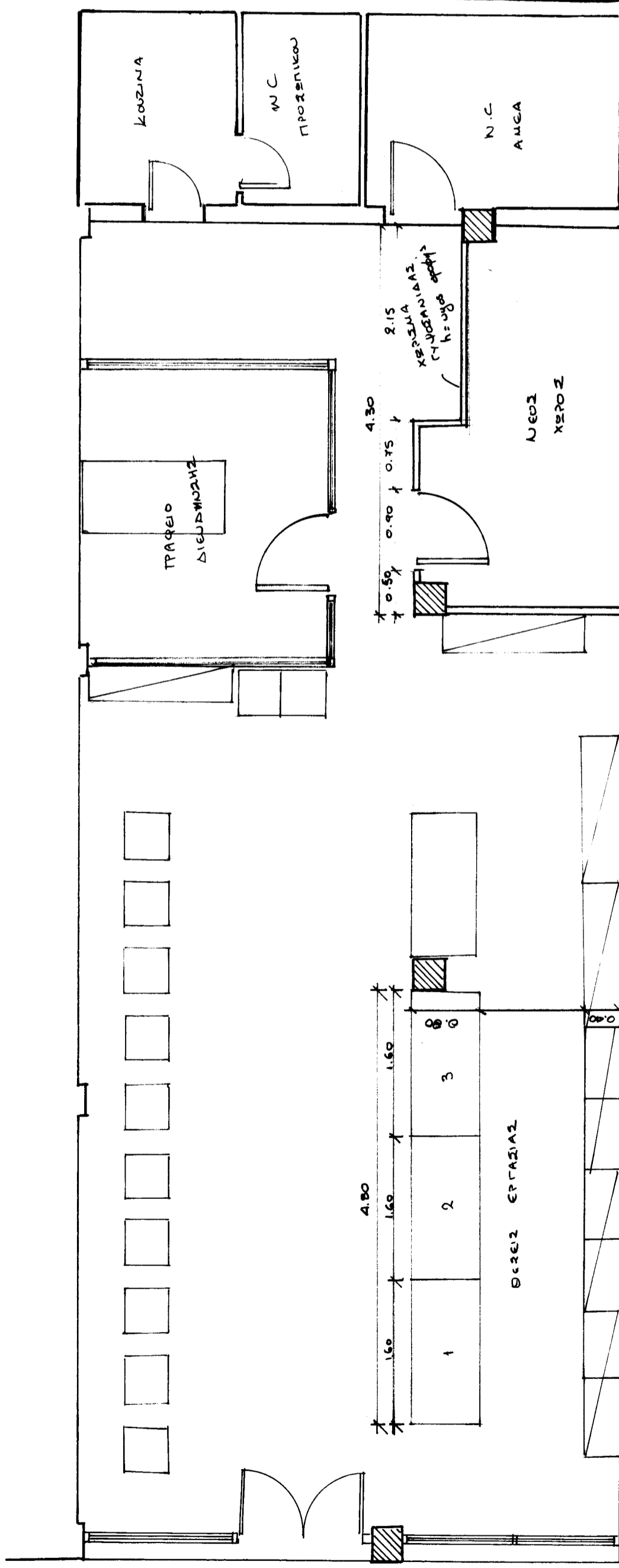

ΣΚΑΡΙΦΗΜΑ ΚΑΤΟΥΦΗΣ
ΚΕΠ ΔΑΦΝΗΣ

ΕΙΔΙΚΤΙΚΕΣ ΘΕΣΕΙΣ ΕΡΓΑΣΙΑΣ
ΚΛ.: 1:50

ΔΗΜΟΣ ΔΑΦΝΗΣ-ΥΜΗΤΤΟΥ

ΕΡΓΟ:

“ΕΣΥΓΧΡΟΝΙΣΜΟΣ ΤΩΝ ΚΕΠ ΤΟΥ ΔΗΜΟΥ
ΔΑΦΝΗΣ-ΥΜΗΤΤΟΥ”

ΘΕΜΑ ΣΧΕΔΙΟΥ:

ΑΡ. ΣΧΕΔΙΟΥ

ΣΚΑΡΙΦΗΜΑ ΚΑΤΟΨΗΣ
ΚΕΠ Δ.Κ. ΥΜΗΤΤΟΥ

2

ΜΕΛΕΤΗΤΗΣ: ΒΑΣΙΛΙΚΗ ΚΑΖΑΝΤΖΑ

ΑΡΧΙΤΕΚΤΩΝ ΜΗΧΑΝΙΚΟΣ, ΑΠΘ, MSc.

ΗΜΕΡΟΜΗΝΙΑ:

ΟΚΤΩΒΡΙΟΣ 2023

ΚΛΙΜΑΚΑ:

1:50

ΥΠΟΓΡΑΦΕΣ

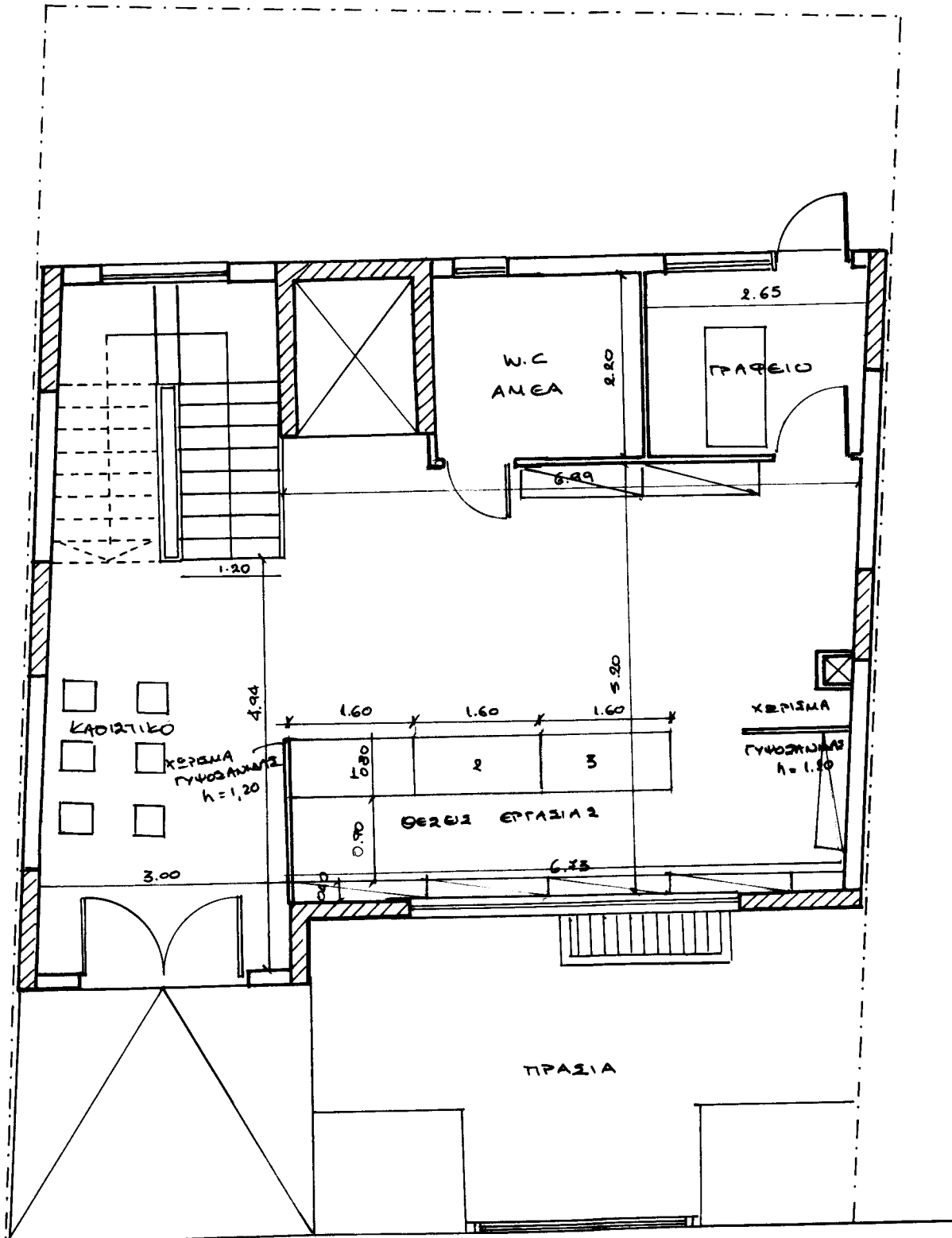

ΣΚΑΡΙΦΗΜΑ ΚΑΤΟΨΗΣ
Κ.Ε.Π. ΥΜΗΤΤΟΥ

ΕΝΔΕΙΧΤΙΚΕΣ ΘΕΡΩΣ ΕΡΓΑΣΙΑΣ